

DENON

INTEGRATED AMPLIFIER

PMA-710AE

Owner's Manual

Bedienungsanleitung

Manuel de l'Utilisateur

Manuale delle istruzioni

Manual del usuario

Gebruiksaanwijzing

Bruksanvisning

☐ SAFETY PRECAUTIONS



CAUTION
RISK OF ELECTRIC SHOCK
DO NOT OPEN



CAUTION:
TO REDUCE THE RISK OF ELECTRIC SHOCK, DO NOT REMOVE COVER (OR BACK). NO USER-SERVICEABLE PARTS INSIDE. REFER SERVICING TO QUALIFIED SERVICE PERSONNEL.

The lightning flash with arrowhead symbol, within an equilateral triangle, is intended to alert the user to the presence of uninsulated "dangerous voltage" within the product's enclosure that may be of sufficient magnitude to constitute a risk of electric shock to persons.

The exclamation point within an equilateral triangle is intended to alert the user to the presence of important operating and maintenance (servicing) instructions in the literature accompanying the appliance.

WARNING:
TO REDUCE THE RISK OF FIRE OR ELECTRIC SHOCK, DO NOT EXPOSE THIS APPLIANCE TO RAIN OR MOISTURE.

• **DECLARATION OF CONFORMITY**

We declare under our sole responsibility that this product, to which this declaration relates, is in conformity with the following standards: EN60065, EN55013, EN55020, EN61000-3-2 and EN61000-3-3. Following the provisions of 2006/95/EC and 2004/108/EC Directive.

• **ÜBEREINSTIMMUNGSERKLÄRUNG**

Wir erklären unter unserer Verantwortung, daß dieses Produkt, auf das sich diese Erklärung bezieht, den folgenden Standards entspricht: EN60065, EN55013, EN55020, EN61000-3-2 und EN61000-3-3. Entspricht den Verordnungen der Direktive 2006/95/EC und 2004/108/EC.

• **DECLARATION DE CONFORMITE**

Nous déclarons sous notre seule responsabilité que l'appareil, auquel se réfère cette déclaration, est conforme aux standards suivants: EN60065, EN55013, EN55020, EN61000-3-2 et EN61000-3-3. D'après les dispositions de la Directive 2006/95/EC et 2004/108/EC.

• **DICHIARAZIONE DI CONFORMITÀ**

Dichiariamo con piena responsabilità che questo prodotto, al quale la nostra dichiarazione si riferisce, è conforme alle seguenti normative: EN60065, EN55013, EN55020, EN61000-3-2 e EN61000-3-3. In conformità con le condizioni delle direttive 2006/95/EC e 2004/108/EC. QUESTO PRODOTTO E' CONFORME AL D.M. 28/08/95 N. 548

• **DECLARACIÓN DE CONFORMIDAD**

Declaramos bajo nuestra exclusiva responsabilidad que este producto al que hace referencia esta declaración, está conforme con los siguientes estándares: EN60065, EN55013, EN55020, EN61000-3-2 y EN61000-3-3. Siguiendo las provisiones de las Directivas 2006/95/EC y 2004/108/EC.

• **EENVORMIGHEIDSVKLAARING**

Wij verklaren uitsluitend op onze verantwoordelijkheid dat dit product, waarop deze verklaring betrekking heeft, in overeenstemming is met de volgende normen: EN60065, EN55013, EN55020, EN61000-3-2 en EN61000-3-3. Volgens de bepalingen van de Richtlijnen 2006/95/EC en 2004/108/EC.

• **ÖVERENSSTÄMMELSESINTYG**

Härmed intygas helt på eget ansvar att denna produkt, vilken detta intyg avser, uppfyller följande standarder: EN60065, EN55013, EN55020, EN61000-3-2 och EN61000-3-3. Enligt stadgarna i direktiv 2006/95/EC och 2004/108/EC.

DENON EUROPE
 Division of D&M Germany GmbH
 An der Landwehr 19, Nettetal,
 D-41334 Germany

CAUTION:

To completely disconnect this product from the mains, disconnect the plug from the wall socket outlet. The mains plug is used to completely interrupt the power supply to the unit and must be within easy access by the user.

VORSICHT:

Um dieses Gerät vollständig von der Stromversorgung abzutrennen, ziehen Sie bitte den Stecker aus der Wandsteckdose. Der Netzstecker wird verwendet, um die Stromversorgung zum Gerät völlig zu unterbrechen; er muss für den Benutzer gut und einfach zu erreichen sein.

PRECAUTION:

Pour déconnecter complètement ce produit du courant secteur, débranchez la prise de la prise murale. La prise secteur est utilisée pour couper complètement l'alimentation de l'appareil et l'utilisateur doit pouvoir y accéder facilement.

ATTENZIONE:

Per scollegare completamente questo prodotto dalla rete di alimentazione elettrica, scollegare la spina dalla relativa presa a muro. La spina di rete viene utilizzata per interrompere completamente l'alimentazione all'unità e deve essere facilmente accessibile all'utente.

PRECAUCIÓN:

Para desconectar completamente este producto de la alimentación eléctrica, desconecte el enchufe del enchufe de la pared. El enchufe de la alimentación eléctrica se utiliza para interrumpir por completo el suministro de alimentación eléctrica a la unidad y debe de encontrarse en un lugar al que el usuario tenga fácil acceso.







WAARSCHUWING:

Om de voeding van dit product volledig te onderbreken moet de stekker uit het stopcontact worden getrokken. De netstekker wordt gebruikt om de stroomtoevoer naar het toestel volledig te onderbreken en moet voor de gebruiker gemakkelijk bereikbaar zijn.

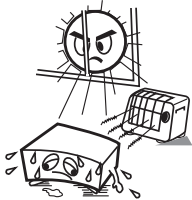
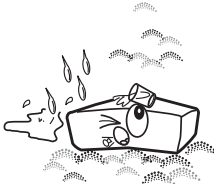
FÖRSIKTIHETSMÅTT:

Koppla loss stickproppen från eluttaget för att helt skilja produkten från nätet. Stickproppen används för att helt bryta strömförsörjningen till apparaten, och den måste vara lättillgänglig för användaren.

NOTE ON USE / HINWEISE ZUM GEBRAUCH / OBSERVATIONS RELATIVES A L'UTILISATION / NOTE SULL'USO / NOTAS SOBRE EL USO / ALVORENS TE GEBRUIKEN / OBSERVERA ANGÅENDE ANVÄNDNINGEN

 <ul style="list-style-type: none"> • Avoid high temperatures. Allow for sufficient heat dispersion when installed in a rack. • Vermeiden Sie hohe Temperaturen. Beachten Sie, dass eine ausreichende Belüftung gewährleistet wird, wenn das Gerät auf ein Regal gestellt wird. • Eviter des températures élevées. Tenir compte d'une dispersion de chaleur suffisante lors de l'installation sur une étagère. • Evitate di esporre l'unità a temperature elevate. Assicuratevi che vi sia un'adeguata dispersione del calore quando installate l'unità in un mobile per componenti audio. • Evite altas temperaturas. Permite la suficiente dispersión del calor cuando está instalado en la consola. • Vermijd hoge temperaturen. Zorg er bij installatie in een audiorack voor, dat de door het toestel geproduceerde warmte goed kan worden afgevoerd. • Undvik höga temperaturer. Se till att det finns möjlighet till god värmeavledning vid montering i ett rack. 	 <ul style="list-style-type: none"> • Keep the unit free from moisture, water, and dust. • Halten Sie das Gerät von Feuchtigkeit, Wasser und Staub fern. • Protéger l'appareil contre l'humidité, l'eau et la poussière. • Tenete l'unità lontana dall'umidità, dall'acqua e dalla polvere. • Mantenga el equipo libre de humedad, agua y polvo. • Laat geen vochtigheid, water of stof in het apparaat binnendringen. • Utsätt inte apparaten för fukt, vatten och damm. 	 <ul style="list-style-type: none"> • Do not let foreign objects into the unit. • Lassen Sie keine fremden Gegenstände in das Gerät kommen. • Ne pas laisser des objets étrangers dans l'appareil. • Non inserite corpi estranei all'interno dell'unità. • No deje objetos extraños dentro del equipo. • Laat geen vreemde voorwerpen in dit apparaat vallen. • Se till att främmande föremål inte tränger in i apparaten. 	<p>CAUTION:</p> <ul style="list-style-type: none"> • The ventilation should not be impeded by covering the ventilation openings with items, such as newspapers, tablecloths, curtains, etc. • No naked flame sources, such as lighted candles, should be placed on the unit. • Observe and follow local regulations regarding battery disposal. • Do not expose the unit to dripping or splashing fluids. • Do not place objects filled with liquids, such as vases, on the unit. <p>ACHTUNG:</p> <ul style="list-style-type: none"> • Die Belüftung sollte auf keinen Fall durch das Abdecken der Belüftungsöffnungen durch Gegenstände wie beispielsweise Zeitungen, Tischtücher, Vorhänge o. Ä. behindert werden. • Auf dem Gerät sollten keinerlei direkte Feuerquellen wie beispielsweise angezündete Kerzen aufgestellt werden. • Bitte beachten Sie bei der Entsorgung der Batterien die örtlich geltenden Umweltbestimmungen. • Das Gerät sollte keiner tropfenden oder spritzenden Flüssigkeit ausgesetzt werden. • Auf dem Gerät sollten keine mit Flüssigkeit gefüllten Behälter wie beispielsweise Vasen aufgestellt werden.
 <ul style="list-style-type: none"> • Handle the power cord carefully. Hold the plug when unplugging the cord. • Gehen Sie vorsichtig mit dem Netzkabel um. Halten Sie das Kabel am Stecker, wenn Sie den Stecker herausziehen. • Manipuler le cordon d'alimentation avec précaution. Tenir la prise lors du débranchement du cordon. • Maneggiare il cavo di alimentazione con attenzione. Tenete ferma la spina quando scollegate il cavo dalla presa. • Maneje el cordón de energía con cuidado. Sostenga el enchufe cuando desconecte el cordón de energía. • Hanteer het netsnoer voorzichtig. Houd het snoer bij de stekker vast wanneer deze moet worden aan- of losgekoppeld. • Hantera nätkablen varsamt. Håll i kablarna när den kopplas från el-uttaget. 	 <ul style="list-style-type: none"> • Unplug the power cord when not using the unit for long periods of time. • Wenn das Gerät längere Zeit nicht verwendet werden soll, trennen Sie das Netzkabel vom Netzstecker. • Débrancher le cordon d'alimentation lorsque l'appareil n'est pas utilisé pendant de longues périodes. • Scollegate il cavo di alimentazione quando prevedete di non utilizzare l'unità per un lungo periodo di tempo. • Desconecte el cordón de energía cuando no utilice el equipo por mucho tiempo. • Neem altijd het netsnoer uit het stopcontact wanneer het apparaat gedurende een lange periode niet wordt gebruikt. • Koppla loss nätkablen om apparaten inte kommer att användas i lång tid. 	 <ul style="list-style-type: none"> • Do not let insecticides, benzene, and thinner come in contact with the unit. • Lassen Sie das Gerät nicht mit Insektiziden, Benzin oder Verdünnungsmitteln in Berührung kommen. • Ne pas mettre en contact des insecticides, du benzène et un diluant avec l'appareil. • Assicuratevi che l'unità non entri in contatto con insetticidi, benzolo o solventi. • No permita el contacto de insecticidas, gasolina y diluyentes con el equipo. • Voorkom dat insecticiden, benzeen of verfverdunder met dit toestel in contact komen. • Se till att inte insektsmedel på spraybruk, bensen och thinner kommer i kontakt med apparatens hölje. 	<p>ATTENTION:</p> <ul style="list-style-type: none"> • La ventilation ne doit pas être gênée en recouvrant les ouvertures de la ventilation avec des objets tels que journaux, rideaux, tissus, etc. • Aucune flamme nue, par exemple une bougie, ne doit être placée sur l'appareil. • Veillez à respecter les lois en vigueur lorsque vous jetez les piles usagées. • L'appareil ne doit pas être exposé à l'eau ou à l'humidité. • Ne pas poser d'objet contenant du liquide, par exemple un vase, sur l'appareil. <p>ATTENZIONE:</p> <ul style="list-style-type: none"> • Le aperture di ventilazione non devono essere ostruite coprendole con oggetti, quali giornali, tovaglie, tende e così via. • Non posizionate sull'unità fiamme libere, come ad esempio candele accese. • Prestate attenzione agli aspetti legati alla tutela dell'ambiente nello smaltimento delle batterie. • L'apparecchiatura non deve essere esposta a gocciolii o spruzzi. • Non posizionate sull'unità alcun oggetto contenente liquidi, come ad esempio i vasi. <p>PRECAUCIÓN:</p> <ul style="list-style-type: none"> • La ventilación no debe quedar obstruida por haberse cubierto las aperturas con objetos como periódicos, manteles, cortinas, etc. • No debe colocarse sobre el aparato ninguna fuente inflamable sin protección, como velas encendidas. • A la hora de deshacerse de las pilas, respete la normativa para el cuidado del medio ambiente. • No exponer el aparato al goteo o salpicaduras cuando se utilice. • No colocar sobre el aparato objetos llenos de líquido, como jarros.
	 <p>* (For apparatuses with ventilation holes)</p> <ul style="list-style-type: none"> • Do not obstruct the ventilation holes. • Decken Sie den Lüftungsbereich nicht ab. • Ne pas obstruer les trous d'aération. • Non coprite i fori di ventilazione. • No obstruya los orificios de ventilación. • De ventilatieopeningen mogen niet worden geblokkeerd. • Täpp inte till ventilationsöppningarna. 	 <ul style="list-style-type: none"> • Never disassemble or modify the unit in any way. • Versuchen Sie niemals das Gerät auseinander zu nehmen oder zu verändern. • Ne jamais démonter ou modifier l'appareil d'une manière ou d'une autre. • Non smontare né modificare l'unità in alcun modo. • Nunca desarme o modifique el equipo de ninguna manera. • Dit toestel mag niet gedemonteerd of aangepast worden. • Ta inte isär apparaten och försök inte bygga om den. 	<p>WAARSCHUWING:</p> <ul style="list-style-type: none"> • De ventilatie mag niet worden belemmerd door de ventilatieopeningen af te decken met bijvoorbeeld kranten, een tafelkleed, gordijnen, enz. • Plaats geen open vlammen, bijvoorbeeld een brandende kaars, op het apparaat. • Houd u steeds aan de milieuvoorschriften wanneer u gebruikte batterijen wegdoet. • Stel het apparaat niet bloot aan druppels of spatten. • Plaats geen voorwerpen gevuld met water, bijvoorbeeld een vaas, op het apparaat. <p>OBSERVERA:</p> <ul style="list-style-type: none"> • Ventilationen bör inte förhindras genom att täcka för ventilationsöppningarna med föremål såsom tidningar, bordsdukar, gardiner osv. • Inga blottade brandkällor, såsom tända ljus, får placeras på apparaten. • Tänk på miljöaspekterna när du bortskaffar batterier. • Apparaten får inte utsättas för vätska. • Placera inte föremål fyllda med vätska, t.ex. vasor, på apparaten.

A NOTE ABOUT RECYCLING:

This product's packaging materials are recyclable and can be reused. Please dispose of any materials in accordance with the local recycling regulations.

When discarding the unit, comply with local rules or regulations.

Batteries should never be thrown away or incinerated but disposed of in accordance with the local regulations concerning battery disposal.

This product and the supplied accessories, excluding the batteries, constitute the applicable product according to the WEEE directive.



Pb

HINWEIS ZUM RECYCLING:

Das Verpackungsmaterial dieses Produktes ist zum Recyceln geeignet und kann wieder verwendet werden. Bitte entsorgen Sie alle Materialien entsprechend der örtlichen Recycling-Vorschriften.

Beachten Sie bei der Entsorgung des Gerätes die örtlichen Vorschriften und Bestimmungen.

Die Batterien dürfen nicht in den Hausmüll geworfen oder verbrannt werden; bitte entsorgen Sie die Batterien gemäß der örtlichen Vorschriften.

Dieses Produkt und das im Lieferumfang enthaltene Zubehör (mit Ausnahme der Batterien!) entsprechen der WEEE-Direktive.

UNE REMARQUE CONCERNANT LE RECYCLAGE:

Les matériaux d'emballage de ce produit sont recyclables et peuvent être réutilisés. Veuillez disposer des matériaux conformément aux lois sur le recyclage en vigueur.

Lorsque vous mettez cet appareil au rebut, respectez les lois ou réglementations en vigueur.

Les piles ne doivent jamais être jetées ou incinérées, mais mises au rebut conformément aux lois en vigueur sur la mise au rebut des piles.

Ce produit et les accessoires inclus, à l'exception des piles, sont des produits conformes à la directive DEEE.

NOTA RELATIVA AL RICICLAGGIO:

I materiali di imballaggio di questo prodotto sono riutilizzabili e riciclabili. Smaltire i materiali conformemente alle normative locali sul riciclaggio.

Per lo smaltimento dell'unità, osservare le normative o le leggi locali in vigore.

Non gettare le batterie, né incenerirle, ma smaltirle conformemente alla normativa locale sui rifiuti chimici.

Questo prodotto e gli accessori inclusi nell'imballaggio sono applicabili alla direttiva RAEE, ad eccezione delle batterie.

ACERCA DEL RECICLAJE:

Los materiales de embalaje de este producto son reciclables y se pueden volver a utilizar. Disponga de estos materiales siguiendo los reglamentos de reciclaje de su localidad.

Cuando se deshaga de la unidad, cumpla con las reglas o reglamentos locales.

Las pilas nunca deberán tirarse ni incinerarse. Deberá disponer de ellas siguiendo los reglamentos de su localidad relacionados con los desperdicios químicos.

Este producto junto con los accesorios empaquetados es el producto aplicable a la directiva RAEE excepto pilas.

EEN AANTEKENING MET BETREKKING TOT DE RECYCLING:

Het inpakmateriaal van dit product is recycleerbaar en kan opnieuw gebruikt worden. Er wordt verzocht om zich van elk afvalmateriaal te ontdoen volgens de plaatselijke voorschriften.

Volg voor het wegdoen van de speler de voorschriften voor de verwijdering van wit- en bruingoed op.

Batterijen mogen nooit worden weggegooid of verbrand, maar moeten volgens de plaatselijke voorschriften betreffende chemisch afval worden verwijderd.

Op dit product en de meegeleverde accessoires, m.u.v. de batterijen is de richtlijn voor afgedankte elektrische en elektronische apparaten (WEEE) van toepassing.

OBSERVERA ANGÅENDE ÅTERVINNING:

Produktens emballage är återvinningsbart och kan återanvändas. Kassera det enligt lokala återvinningsbestämmelser.

När du kasserar enheten ska du göra det i överensstämmelse med lokala regler och bestämmelser.

Batterier får absolut inte kastas i soporna eller brännas. Kassera dem enligt lokala bestämmelser för kemiskt avfall.

Denna apparat och de tillbehör som levereras med den uppfyller gällande WEEE-direktiv, med undantag av batterierna.

Contenu

Introduction

Caractéristiques principales	1
Accessoires	1
Précautions d'installation	1
Précautions de manipulation	2
A propos de la télécommande	2
Insertion des piles	2
Portée de la télécommande	2
Nomenclature et fonctions	3
Panneau avant	3
Panneau arrière	3
Télécommande	4

Connexions

Préparatifs	5
Câbles utilisés pour les connexions	5
Branchement de l'équipement audio	5
Connexion des enceintes	5
Connexion des câbles d'enceinte	5
Connexion des enceintes	6
Branchement des lecteurs	6
Branchement des enregistreurs	7
Connexion du cordon d'alimentation	7

Fonctionnement

Préparations préliminaires à la lecture	8
Démarrer la lecture	8
Démarrer l'enregistrement	8
Copie des enregistreurs	8

Dépiage des pannes

Spécifications

Index

Introduction

Nous vous remercions d'avoir acquis cet appareil DENON. Afin d'assurer son bon fonctionnement, veuillez lire attentivement ce manuel de l'utilisateur avant d'utiliser l'appareil.

Après l'avoir lu, conservez-le afin de pouvoir vous y reporter ultérieurement.

Caractéristiques principales

1. Un circuit push-pull unique HC (High-Current) installé pour obtenir à la fois "subtilité" et "puissance"

Utilise les transistors HC qui passent 2 ~ 3 fois par le courant de crête des transistors audio conventionnels, pour obtenir une qualité de musique stable et expressive en passant du volume extrêmement bas à extrêmement haut.

2. Circuit électrique d'une capacité de courant étendue haute vitesse

Pour débiter le maximum du circuit push-pull unique HC, le circuit électrique utilise des condensateurs électrolytiques personnalisables DENON, ainsi qu'un SBD (Schottky-Barrier Diode) avec un temps de récupération court et un minimum de bruit électrique.

3. Fonction Source Direct, pour une lecture audio nette

Offre une lecture audio nette, protégeant la pureté du son en détournant les commandes TONE (BASS, TREBLE), LOUDNESS et BALANCE.

4. Consommation électrique réduite en mode veille

En respect pour l'environnement, la consommation électrique en mode veille a été réduite de 0,3 W ou mieux.

Accessoires

Assurez-vous que les articles suivants sont fournis avec l'appareil.

① Manuel de l'Utilisa	1
② Liste des services après-vente	1
③ Télécommande (RC-1131).....	1
④ Piles R03/AAA	2

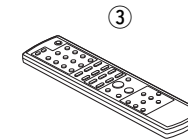

Précautions d'installation

Remarque:

Pour permettre la dissipation de chaleur, n'installez pas cet équipement dans un espace confiné tel qu'une bibliothèque ou un endroit similaire.

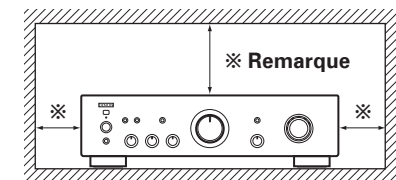

Précautions de manipulation

• Avant de mettre l'appareil sous tension

Vérifiez que toutes les connexions ont été correctement effectuées et que les câbles sont fonctionnels.

- Certains circuits restent sous tension même lorsque l'appareil est mis en mode veille. En cas d'absence prolongée, débranchez le cordon d'alimentation de la prise murale.

• A propos de la condensation

Si la différence de température entre l'intérieur de l'unité et la pièce est importante, de la condensation (buée) risque de se former sur les pièces internes, empêchant l'unité de fonctionner correctement. Dans ce cas, laissez l'unité hors tension au repos pendant une heure ou deux, jusqu'à ce que la différence de température diminue.

• Précautions liées à l'utilisation des téléphones portables

L'utilisation d'un téléphone portable à proximité de cette unité risque de causer du bruit. Dans ce cas, éloignez le téléphone portable de l'unité lorsque celle-ci est en marche.

• Déplacement de l'unité

Eteignez l'unité et débranchez le cordon d'alimentation de la prise murale.

Débranchez ensuite les câbles de connexion aux autres composants du système avant de déplacer l'unité.

- Veuillez remarquer que les illustrations de ce manuel sont données à titre explicatif et peuvent différer par rapport à l'unité.

A propos de la télécommande

La télécommande incluse permet de contrôler l'unité et peut être utilisée pour contrôler des lecteurs CD et des tuners DENON.

- ※ Certains produits ne fonctionnent cependant pas avec la télécommande.

Insertion des piles

- ① Déposer le couvercle arrière de l'unité de télécommande comme ceci.

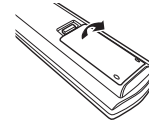

- ② Insérez deux piles R03/AAA dans le compartiment à piles dans le sens indiqué.

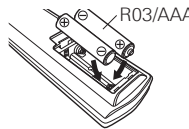

- ③ Remettre le couvercle arrière en place.

REMARQUE

- Remplacez les piles si l'appareil ne fonctionne pas même lorsque la télécommande est actionnée à proximité.
- Les piles fournies ne servent qu'aux opérations de vérification.
- Lorsque vous insérez les piles, assurez-vous de les placer dans le bon sens, en respectant les marques "⊕" et "⊖" qui figurent dans le compartiment à piles.
- Pour éviter un endommagement de la télécommande ou une fuite du liquide des piles:
 - Ne pas mélanger piles neuves et anciennes.
 - Ne pas utiliser deux types de piles différents.
 - Ne pas essayer de charger de piles sèches.
 - Ne pas court-circuiter, démonter, chauffer ou jeter au feu les piles.
- En cas de fuite du liquide de pile, essuyez soigneusement l'intérieur du compartiment avant d'insérer de nouvelles piles.
- Ôtez les piles de la télécommande si vous ne l'utilisez pas pendant longtemps.
- Veuillez vous débarrasser des piles usagées conformément aux lois locales relatives à la mise au rebut des piles.

Portée de la télécommande

Pointez la télécommande vers le capteur de télécommande de l'unité.

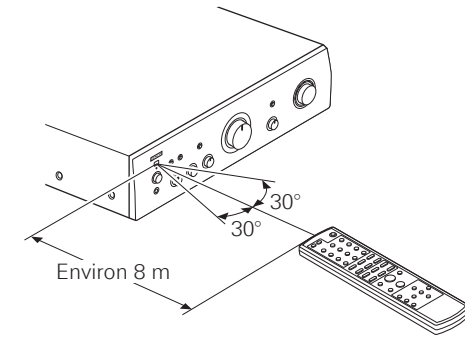

REMARQUE

L'appareil ou la télécommande risque de fonctionner incorrectement si le capteur de la télécommande est exposé directement à la lumière du soleil, à une lumière artificielle puissante émise par une lampe fluorescente de type inverseur ou à une lumière infrarouge.

Nomenclature et fonctions

Pour les touches qui ne sont pas décrites ici, lire la page indiquée entre parenthèses ().

Panneau avant

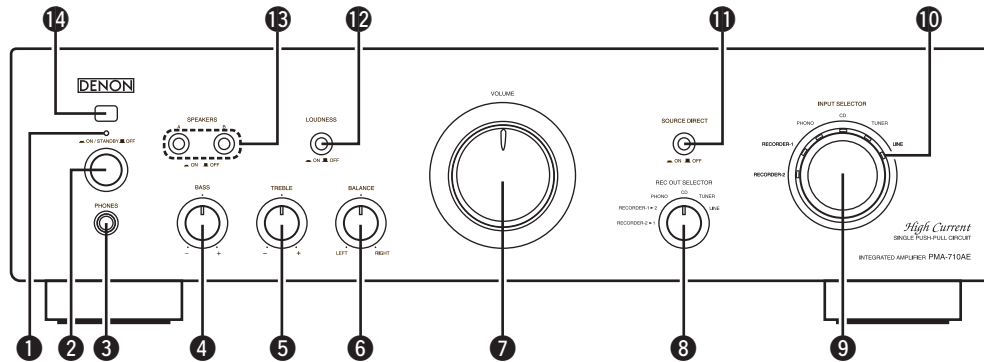

1 Témoin principal

- Changements tels qu'indiqués du PMA-710AE.
- Pendant quelques secondes après avoir mis l'appareil sous tension Rouge (clignotant)
 - Alimentation "ON" Vert
 - Mute Rouge (clignotant)
 - Veille Rouge
 - Alimentation "OFF" Arrêt

2 Interrupteur principal (ON/STANDBY OFF)

Lorsqu'il est réglé sur "ON/STANDBY", il est sous tension, et lorsqu'il est réglé sur "OFF", il est éteint.

3 Prise de casque audio (PHONES)

4 Commande BASS

5 Commande TREBLE

6 Commande BALANCE

7 Commande VOLUME

8 Molette REC OUT SELECTOR

9 Molette INPUT SELECTOR

Sert à sélectionner la source que vous souhaitez écouter.

10 Voyant d'entrée

L'entrée sélectionnée est indiquée par un voyant orange.

11 Commutateur SOURCE DIRECT

Lorsqu'ils sont réglés sur "ON", les signaux ne passent pas par le circuit de réglage de tonalité (graves, aigus, balance et volume), ce qui permet une meilleure qualité de son lors de la lecture. Lorsqu'ils sont réglés sur "OFF", vous pouvez régler le son selon vos préférences.

12 Commutateur LOUDNESS

Lors de la lecture à un volume faible, à régler sur "ON" pour amplifier les basses et les aigus difficiles à entendre lorsque le volume est faible et afin d'obtenir un son plus naturel.

13 Commutateurs SPEAKERS A/B

- Lorsque A (ou B) est réglé sur "ON", le son sort des haut-parleurs branchés aux bornes de sortie des haut-parleurs A (ou B).
- Lorsque A et B sont tous deux réglés sur "ON", le son sort des haut-parleurs branchés à la fois aux bornes de sortie des haut-parleurs A et B.
- Lorsque A et B sont tous deux réglés sur "OFF", aucun son ne sort des haut-parleurs. A utiliser lorsque vous écoutez avec un casque.

14 Capteur de télécommande



- Lorsque le bouton de commande du **VOLUME** est réglé juste au-delà de la position "12 heures" (au-delà de la moitié), les réglages qui peuvent être effectués avec les commandes **BASS** et **TREBLE** diminuent.
- Lorsque la bouton de commande du **VOLUME** est réglée au maximum ou tournée complètement dans le sens des aiguilles d'une montre, les basses et la tonalité ne peuvent plus être réglées.

REMARQUE

Les fonctions 4, 5, 6 et 12 ne sont disponibles que lorsque le commutateur **SOURCE DIRECT** est réglé sur "OFF".

Panneau arrière

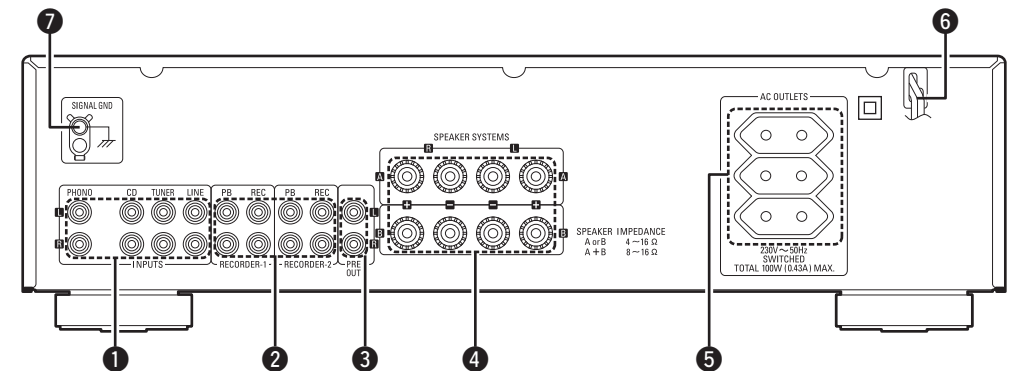

1 Bornes d'entrée (INPUTS)

Connectez ici votre équipement source.

2 Bornes d'entrée /sortie enregistrement (RECORDER-1 et RECORDER-2)

Connectez ici votre équipement d'enregistrement.

3 Bornes PRE OUT

A utiliser pour ajouter un équipement tel un amplificateur de puissance ou un subwoofer.

4 Bornes des systèmes d'enceintes (SPEAKER SYSTEMS)

Connectez ici vos enceintes.

5 Sortie CA (AC OUTLETS)

Ces fiches servent de prises d'alimentation pour d'autres appareils audio. Vérifiez la classe d'alimentation de votre équipement avant usage (les classes sont indiquées sur le panneau arrière). En cas de doute, contactez votre revendeur ou distributeur DENON.

6 Cordon d'alimentation

7 Borne SIGNAL GND (ground)

Connectez ici le fil de terre de votre platine vinyl.

REMARQUE

- Cette borne n'est pas une prise de terre de sécurité
- Ne JAMAIS insérer capuchons dans les bornes de sortie enregistrement ou PRE OUT. Cela pourrait endommager l'appareil.

Télécommande

Touches d'opérations amplificateur

Touche POWER

Pour la mise en marche/arrêt de l'unité principale.

Touches de sélection des sources d'entrée

Pour basculer la source d'entrée.

Touche MUTING

A enfoncer pour mettre le son en sourdine.
L'indicateur d'alimentation de l'unité principale clignote en rouge.
Enfoncez à nouveau pour restaurer le son.

Touches de réglage du volume

Pour régler le volume.

Touches de fonctionnement des produits DENON

Bloc de lecteur CD

OPEN/CLOSE : Appuyez sur cette touche pour ouvrir et fermer le plateau du disque.

DISK SKIP : Cette touche permet de sélectionner le disque, lorsque vous utilisez un lecteur CD multidisques DENON.

0 ~ 9, +10 : Touches numériques

PROGRAM/DIRECT : Appuyez sur cette touche pour passer d'une lecture PROGRAM à une lecture DIRECT et vice versa.

RANDOM : Lecture aléatoire

▶/|| : Lecture / Pause

REPEAT : Répéter lecture

◀◀ : Retour rapide

■ : Arrêt

▶▶ : Avance rapide

DISC/USB : Appuyez sur cette touche pour sélectionner "Disc Mode" ou "USB Mode".

FOLDER MODE : Appuyez sur cette touche pour sélectionner "Folder Mode" ou "Disc Mode".

REMOTE/BROWSE : Appuyez sur cette touche pour sélectionner le mode d'affichage.

ENTER : Touche Entrée

FOLDER +/- : Appuyez sur cette touche pour sélectionner le fichier à afficher.

△▽◀▶ : Touches curseurs

Bloc TUNER

TUNER PRESET ▲, ▼

Pour choisir le canal présélectionné.



- La télécommande fournie permet de contrôler l'unité et peut être utilisée pour faire fonctionner des lecteurs CD et des tuners DENON.
- Lorsque vous l'utilisez, reportez-vous également aux instructions de fonctionnement des autres périphériques.
- Certains produits ne fonctionnent cependant pas avec la télécommande.

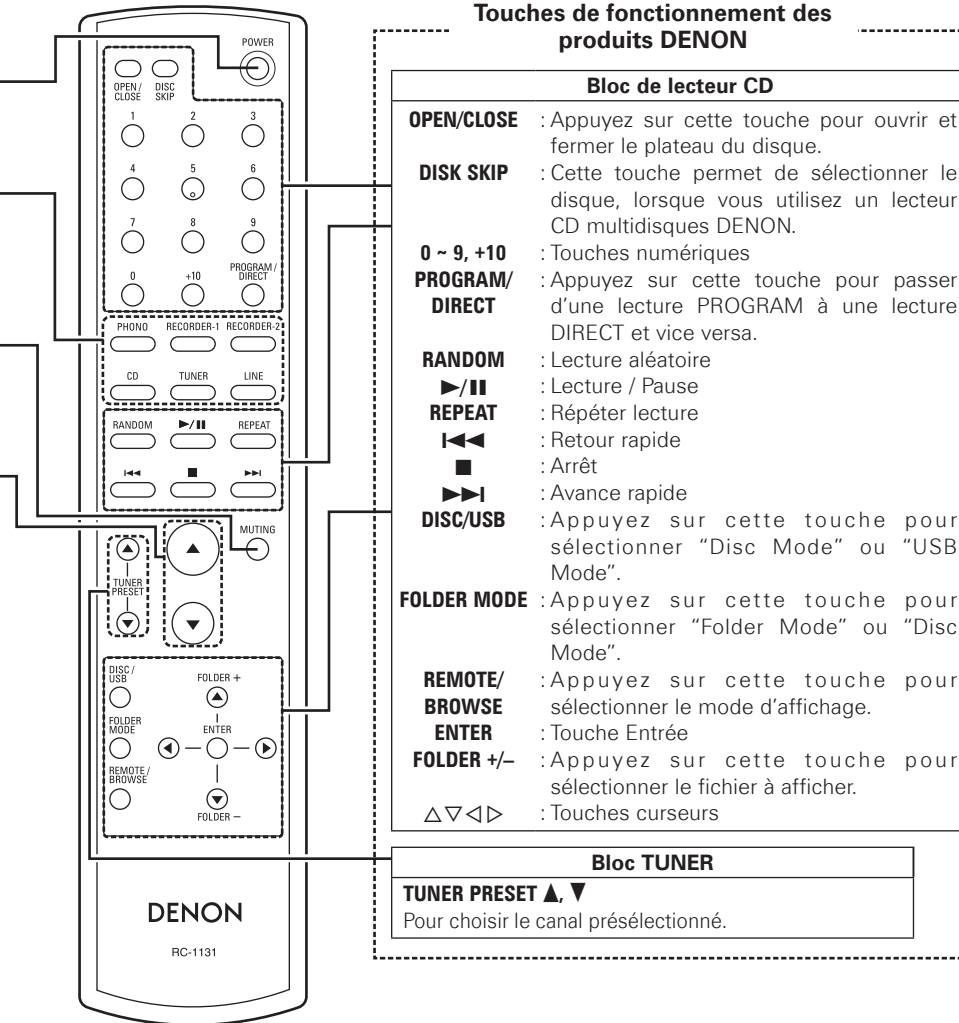

Connexions

Les connexions de tous les formats de signaux audio compatibles sont décrites dans ce mode d'emploi. Veuillez sélectionner le type de connexion adapté à l'équipement que vous connectez.





REMARQUE

- Ne pas brancher le cordon d'alimentation avant d'avoir terminé toutes les connexions.
- Lorsque vous effectuez les connexions, reportez-vous également au mode d'emploi des autres composants.
- Veillez à connecter correctement les canaux, gauche avec gauche et droit avec droit.
- Ne pas mêler les cordons d'alimentation avec les câbles de connexion. Vous risquez de générer un bourdonnement ou du bruit.
- Ne pas augmenter le volume si aucune platine vinyl n'est connectée aux bornes d'entrée PHONO, car cela provoquerait un bourdonnement ou du bruit.

Préparatifs

Câbles utilisés pour les connexions

Sélectionnez les câbles en fonction de l'équipement à connecter.

Câbles audio	
Connexions analogiques (stéréo)	
(Blanc) 	
(Rouge) 	
Câble RCA stéréo	
Connexion des enceintes	
+	
-	
Câbles d'enceinte	

Branchement de l'équipement audio

Précautions à prendre lors de la lecture de sources SA:

Lorsque les haut-parleurs classiques ne sont pas compatibles avec les sources SA (DVD Audio, Super Audio CD et autres sources y compris les composants aigus au-dessus de la plage audible), réglez les paramètres du lecteur (Lecteur de DVD Audio, lecteur de Super Audio CD, etc.) pour une utilisation avec des haut-parleurs (ou amplis) classiques.

Lors de la lecture de sources SA, un réglage de volume trop élevé risque d'endommager les haut-parleurs. Pour obtenir des instructions sur les réglages du lecteur, reportez-vous aux instructions de fonctionnement livrées avec le lecteur.

Connexion des enceintes

Connexion des câbles d'enceinte

Vérifiez attentivement la polarité des canaux gauche (L) et droit (R) et + (rouge) et - (noir) des enceintes connectées à l'PMA-710AE, et veillez à relier correctement les canaux et les polarités.

1 Ôtez environ 0,03 ft/10 mm de la gaine à l'extrémité du câble d'enceinte, puis torsadez le fil ou appliquez-y une prise.



2 Tournez la borne d'enceinte dans le sens anti-horaire pour la desserrer.



3 Insérez le fil du câble d'enceinte dans la garde de la borne d'enceinte.



4 Tournez la borne d'enceinte dans le sens horaire pour la serrer.



REMARQUE

- Connectez les câbles d'enceinte de façon à ce qu'ils ne dépassent pas des bornes d'enceinte. Le circuit de protection risque d'être activé si les fils touchent le panneau arrière ou si les côtés + et - entrent en contact (Circuit de protection).
- Ne jamais toucher les bornes d'enceinte lorsque l'alimentation est connectée. Vous risquez de subir un choc électrique.

Impédance d'enceinte

Utilisez des enceintes dont l'impédance est comprise dans les limites indiquées ci-dessous, en fonction de leurs conditions d'utilisation.

Enceintes utilisés	Impédance
A ou B	4 ~ 16 Ω/ohms
A et B	8 ~ 16 Ω/ohms

Circuit de protection

Le circuit de protection est automatiquement activé dans les cas suivants:

- Lorsque les fils de cuivre des câbles des haut-parleurs touchent le panneau arrière ou les vis, ou lorsque les côtés + et - des câbles des haut-parleurs se touchent
- Lorsque la température environnante est extrêmement élevée
- Lorsque la température interne augmente à cause d'une utilisation prolongée avec un débit élevé

Si cela se produit, déconnectez le cordon d'alimentation, puis vérifiez les connexions des câbles des haut-parleurs et des câbles d'entrée. Si la température de l'appareil est extrêmement élevée, attendez qu'il refroidisse et améliorez la ventilation autour de l'appareil. Après avoir effectué cette opération, reconnectez le cordon d'alimentation.

Si le circuit de protection est activé alors qu'il n'y a pas de problème de ventilation autour de l'appareil ou des connexions, l'appareil peut être endommagé. Eteignez l'alimentation, puis contactez un service DENON et demandez une prise.

Connexion des enceintes

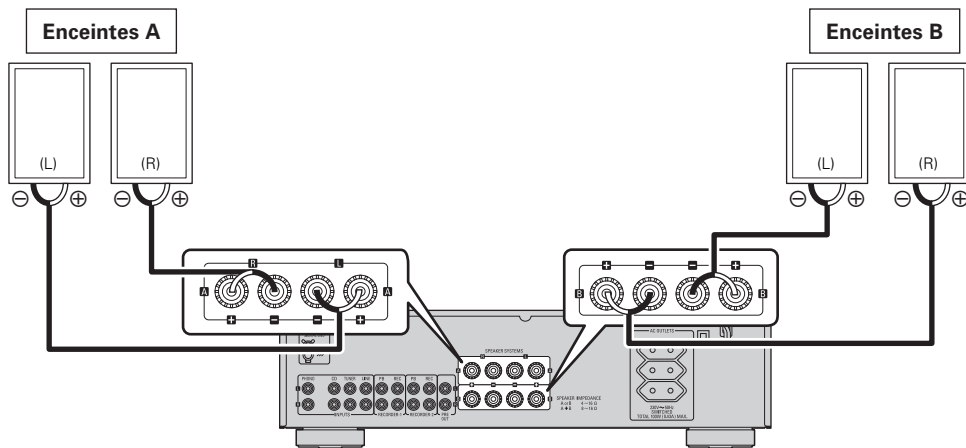

Connexion à double câblage

- Lors du bi-câblage d'enceintes qui peuvent être bicâblées, connecter les bornes des gammes moyenne et haute aux bornes SYSTEM (système) (A) (pour le SYSTEM (système) (B)), et connecter les bornes de la gamme basse aux bornes SYSTEM (système) (B) (ou SYSTEM (système) (A)). Cela permet la lecture avec moins d'interférences entre l'enceinte, gamme élevée, et l'enceinte, gamme basse.
- Réglez les deux boutons **SPEAKER A/B** sur "ON".

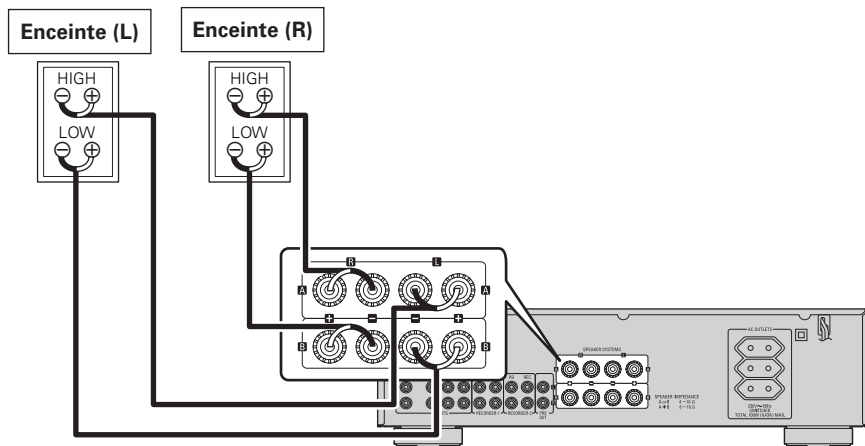

Branchement des lecteurs

- Seules les platines vinyl équipées d'une cellule MM (aimant mobile) peuvent être utilisées avec cet appareil. Si vous êtes équipé d'une cellule MC (bobine mobile), vous devrez utiliser un transformateur adapté aux MC.
- Si un bourdonnement ou un bruit parasite se fait entendre lorsque le fil de terre est connecté, débranchez-le.

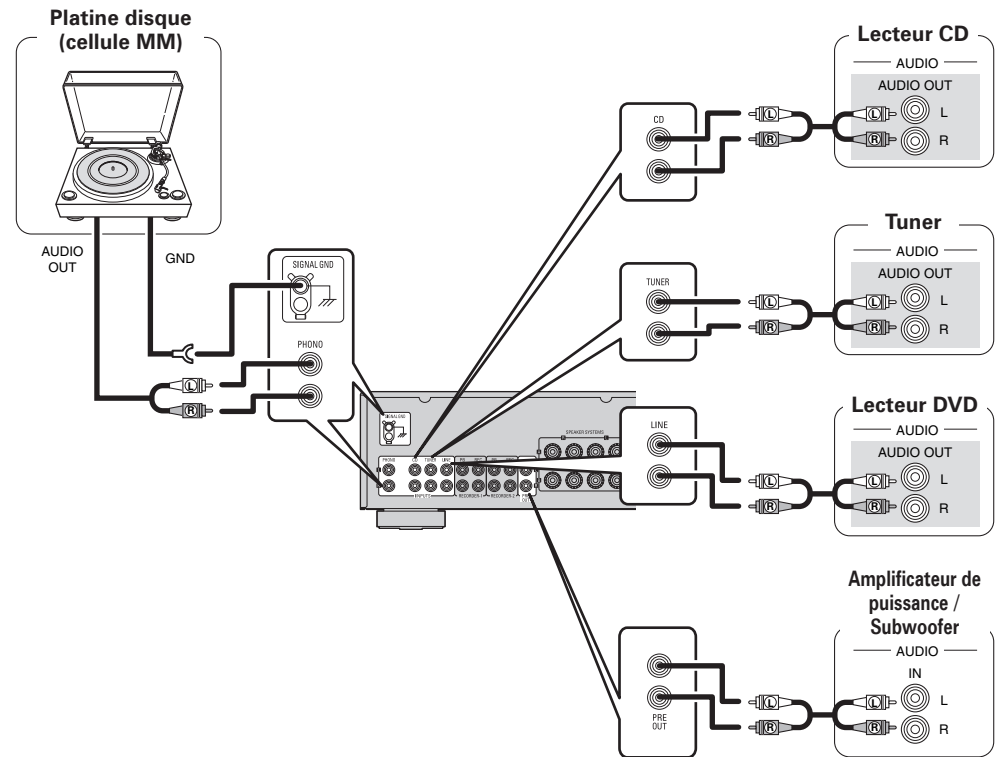

Branchement des enregistreurs

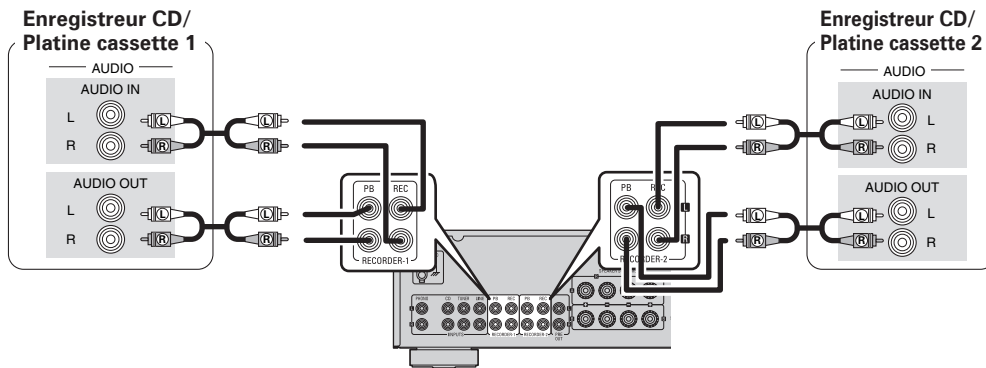

Connexion du cordon d'alimentation

Ne pas brancher le cordon d'alimentation avant d'avoir terminé toutes les connexions.

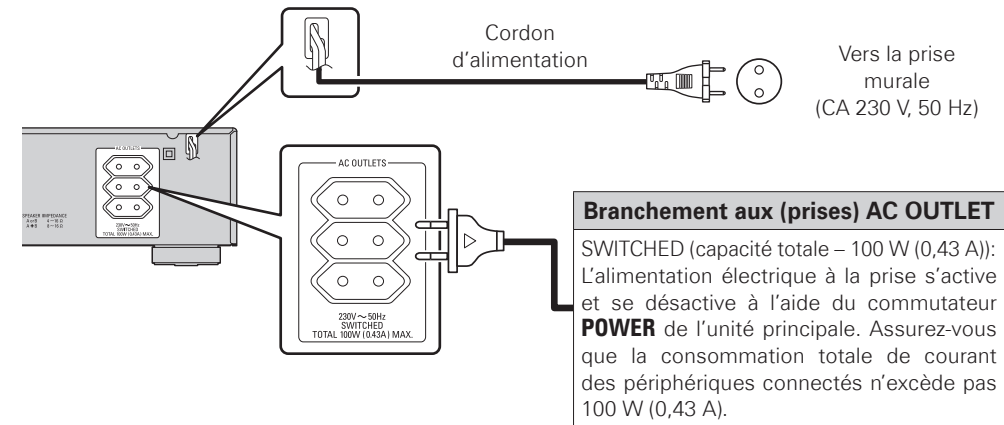

REMARQUE

- Utiliser les prise secteur seulement pour des appareils audio. Ne jamais les utiliser pour des sèche-cheveux, le moniteurs ou d'autres appareils électriques.
- Insérer les fiches correctement. Des connexions incomplètes peuvent provoquer du bruit.

Fonctionnement



Symboles utilisés pour indiquer les touches dans ce manuel

- Touche se trouvant sur l'appareil et la télécommande → **TOUCHE**
 Touche se trouvant uniquement sur l'appareil → **<TOUCHE>**
 Touche se trouvant uniquement sur la télécommande → **[TOUCHE]**

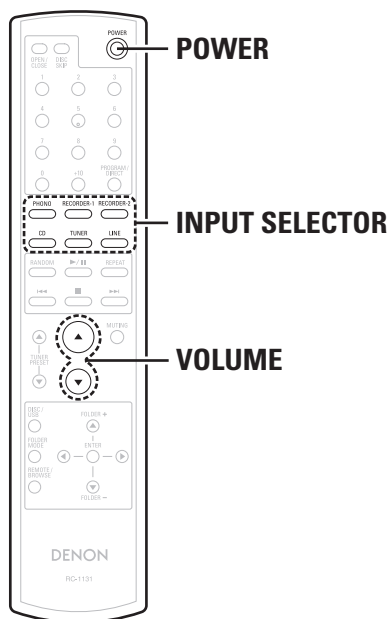
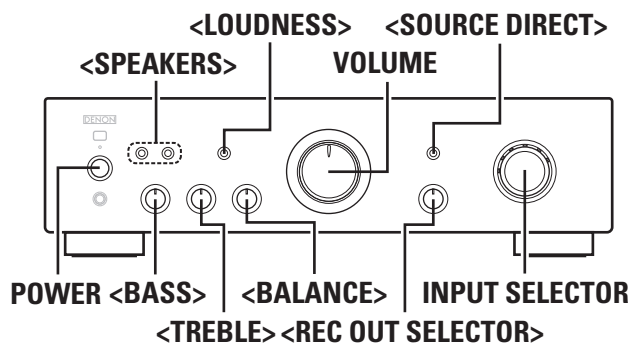

Préparations préliminaires à la lecture

- 1 Réglez le volume au minimum à l'aide du **VOLUME**.
- 2 Réglez les **<SOURCE DIRECT>** et **<LOUDNESS>** sur "OFF".
- 3 Réglez les **<BASS>**, **<TREBLE>** et **<BALANCE>** sur leur position centrale.
- 4 Appuyez sur le **<SPEAKERS>** A ou B en fonction des bornes auxquelles les haut-parleurs sont connectés.
- 5 Mettez l'appareil sous tension en appuyant sur le **POWER**.
L'indicateur d'alimentation clignote en rouge pendant quelques secondes, puis s'allume en vert.

Démarrer la lecture

- 1 Servez-vous du **INPUT SELECTOR** pour sélectionner la source à lire.
L'indicateur d'entrée de la source sélectionnée s'allume.
[Source sélectionnable]

RECORDER-2	RECORDER-1	PHONO	CD	TUNER
LINE				
- 2 Lecture de la source sélectionnée.
- 3 Ajustez le volume à l'aide du **VOLUME**.
- 4 Ajustez la tonalité avec les **<BASS>**, **<TREBLE>**, **<BALANCE>** et **<LOUDNESS>**.
* Si vous n'avez pas besoin de régler la tonalité, appuyez sur le **<SOURCE DIRECT>**.

Démarrer l'enregistrement

- 1 Tournez le **<REC OUT SELECTOR>** et sélectionnez la source à enregistrer.
[Source sélectionnable]

PHONO	CD	TUNER	LINE
-------	----	-------	------
- 2 Réglez l'enregistreur en mode enregistrement.
- 3 Démarrez la lecture de la source à enregistrer.

Copie des enregistreurs

- 1 Tournez le **<REC OUT SELECTOR>** et sélectionnez "RECORDER-1 ► 2" (ou "RECORDER-2 ► 1").
[Source sélectionnable]

RECORDER-1 ► 2	RECORDER-2 ► 1
----------------	----------------

 - * Pendant la copie d'un appareil connecté à une prise "RECORDER-1" vers un appareil connecté à une prise "RECORDER-2", sélectionnez "RECORDER-1 ► 2".
 - * Pendant la copie d'un appareil connecté à une prise "RECORDER-2" vers un appareil connecté à une prise "RECORDER-1", sélectionnez "RECORDER-2 ► 1".

- 2 Réglez le périphérique connecté à la borne **RECORDER-1** (ou **RECORDER-2**) en mode enregistrement.
- 3 Démarrez la lecture du périphérique connecté sur la borne **RECORDER-2** (ou **RECORDER-1**).



- Vous pouvez écouter le son à enregistrer en sélectionnant la source de lecture à l'aide du **INPUT SELECTOR**, et vous pouvez écouter le son enregistré en sélectionnant l'enregistreur.
- Lorsque vous effectuez ces opérations, reportez-vous également aux instructions de fonctionnement des autres périphériques.

REMARQUE

Si vous touchez le **INPUT SELECTOR** pendant l'enregistrement, cela peut interrompre le son ou enregistrer des bruits parasites.

Dépistage des pannes

En cas de problème, vérifiez d'abord les éléments suivants:

1. Toutes les connexions sont-elles correctes ?

2. Avez-vous suivi les instructions du manuel ?

3. Les autres composants fonctionnent-ils correctement ?

Si l'appareil ne fonctionne pas correctement, vérifiez les points énumérés dans le tableau ci-dessous. Si le problème persiste, il s'agit peut-être d'un dysfonctionnement.

Dans ce cas, débranchez immédiatement le cordon d'alimentation et contactez votre revendeur.

Symptôme	Cause	Mesure	Page
Lorsque l'appareil est sous tension, l'indicateur d'alimentation ne s'allume pas et aucun son n'est émis.	<ul style="list-style-type: none"> Les connexions des haut-parleurs ou des câbles d'entrée sont inversées. 	<ul style="list-style-type: none"> Assurez-vous que cet appareil est correctement branché et relié au courant principal. 	7
Le témoin d'alimentation clignote et aucun son ne se produit.	<ul style="list-style-type: none"> Un court-circuit s'est produit, dû à un contact entre les âmes de câbles de l'enceinte ou à cause d'une âme mal branchée et qui touche le panneau arrière du PMA-710AE. La température interne de l'appareil a augmenté. L'espace nécessaire autour de l'appareil n'a pas été respecté. 	<ul style="list-style-type: none"> Débranchez le cordon d'alimentation, puis torsadez fermement les fils ou reformez les extrémités, etc. Effectuez de nouveau le branchement. 	5, 6
L'indicateur d'alimentation s'allume mais aucun son n'est émis.	<ul style="list-style-type: none"> Les câbles des haut-parleurs ne sont pas bien branchés. L'appareil que vous souhaitez écouter n'a pas été sélectionné. La commande du volume est réglée au minimum. Le câble d'entrée n'est pas bien branché. Le bouton de sélection des haut-parleurs est réglé sur "OFF". 	<ul style="list-style-type: none"> Éteignez et faites en sorte de laisser suffisamment d'espace autour de l'appareil. Rallumez une fois que la température de l'appareil est plus basse. 	1, 5
Le son ne sort que du haut-parleur droit ou gauche.	<ul style="list-style-type: none"> Les câbles des haut-parleurs ne sont pas bien branchés. 	<ul style="list-style-type: none"> Connectez correctement. 	5, 6
	<ul style="list-style-type: none"> Le câble d'entrée n'est pas bien branché. 	<ul style="list-style-type: none"> Connectez correctement. 	6, 7
	<ul style="list-style-type: none"> La balance droite/gauche est mal réglée. 	<ul style="list-style-type: none"> Ajustez la balance appropriée à l'aide du bouton de contrôle de la balance. 	3, 8

Symptôme	Cause	Mesure	Page
Pour le son en stéréo, les positions des instruments sont inversées gauche/droite.	<ul style="list-style-type: none"> Les connexions des haut-parleurs ou des câbles d'entrée sont inversées. 	<ul style="list-style-type: none"> Vérifiez les connexions pour vous assurer que le côté gauche est connecté au gauche et le côté droit au droit. 	6, 7
Un bourdonnement se fait entendre lors de la lecture de disques.	<ul style="list-style-type: none"> Le fil de terre du lecteur n'est pas branché. Les câbles ne sont pas bien connectés aux bornes PHONO. Interférences de la télé ou d'un magnétoscope à proximité du lecteur. 	<ul style="list-style-type: none"> Connectez correctement. Connectez correctement. Essayez de changer la position dont les périphériques sont installés. 	6 6 -
Un ronronnement se fait entendre lors de la lecture si le volume est trop élevé.	<ul style="list-style-type: none"> Le lecteur et les haut-parleurs sont trop près les uns des autres. Les vibrations des haut-parleurs sont transmises au lecteur par le sol. 	<ul style="list-style-type: none"> Installez le lecteur et les haut-parleurs aussi loin que possible les uns des autres. Servez-vous de coussins, etc., pour absorber les vibrations des haut-parleurs. 	- -
Le son est déformé pendant la lecture.	<ul style="list-style-type: none"> La pression de l'aiguille est incorrecte. Il y a de la poussière sur le bout de l'aiguille. La cellule est défectueuse. 	<ul style="list-style-type: none"> Ajustez la pression d'aiguille correcte. Vérifiez le bout de l'aiguille. Remplacez la cellule. 	- - -

Spécifications

Partie amplificateur de puissance

Puissance nominale:	Lecteur 2 canaux (CD → SP OUT) 50 W + 50 W (8 Ω/ohms, 20 Hz ~ 20 kHz, T.H.D. 0,07 %)
Puissance dynamique:	85 W + 85 W (4 Ω/ohms, DIN, 1 kHz, T.H.D. 0,7 %)
Distorsion de haute fréquence:	0,01 % (Puissance nominale: -3 dB), 8 Ω/ohms, 1 kHz
Bornes de sortie:	Enceinte A ou B: 4 ~ 16 Ω/ohms A + B: 8 ~ 16 Ω/ohms Convient aux casques/casques stéréo

Pre-amplificateur

Sortie amplificateur égaliseur: (Bornes PRE OUT)	150 mV
Sensibilité d'entrée / Impédance d'entrée:	PHONO (MM): 2,5 mV/47 kΩ/kohms CD, TUNER, LINE, RECORDER-1, RECORDER-2: 105 mV/47 kΩ/kohms (ARRET SOURCE DIRECT) 105 mV/13 kΩ/kohms (SOURCE DIRECT ACTIVEE)
Variation RIAA:	PHONO (MM): 20 Hz ~ 20 kHz ±0,5 dB

Performance générale

Rapport signal / bruit (réseau A):	PHONO (MM): 86 dB (Lorsque les bornes d'entrée sont court-circuitées, signal d'entrée 5 mV) CD, TUNER, LINE, RECORDER-1, RECORDER-2: 107 dB (bornes d'entrée court-circuitées)
Contrôle de la tonalité (basse):	BASS: 100 Hz ±8 dB TREBLE: 10 kHz ±8 dB
CONTOUR:	100 Hz: +6 dB, 10 kHz: +6 dB

Généralités

Alimentation:	CA 230 V, 50 Hz
Consommation:	200 W 0,3 W (veille)
Prises de courant:	3 prises à interrupteur, capacité totale 100 W (0,43A)
Dimensions externes maximales:	434 (L) x 121 (H) x 307 (P) mm
Poids:	6,7 kg

Telecommande (RC-1131)

Piles:	R03/AAA Type (deux piles)
Dimensions externes maximales:	49 (L) x 220 (H) x 21 (P) mm
Poids:	120 g (piles incluses)

*: Pour des raisons d'amélioration, les caractéristiques et l'apparence sont susceptibles d'être modifiées sans avertissement préalable.

Index

A

Ajustez la tonalité	8
Ajustez le volume	8

B

BALANCE	3
BASS	3
Branchement des enregistreurs	7
Branchement des lecteurs	6

C

Câble RCA stéréo	5
Câbles d'enceinte	5
Câbles utilisés pour les connexions	5
Circuit de protection	5
Connexion à double câblage	6
Connexion des enceintes	5
Copie des enregistreurs	8
Cordon d'alimentation	7

I

INPUT SELECTOR	8
----------------------	---

L

LOUDNESS	3
----------------	---

P

Piles	2
-------------	---

S

SOURCE DIRECT	3
SPEAKERS A/B	3

T

TREBLE	3
--------------	---

V

VOLUME	3
--------------	---

DENON

www.denon.com

Denon Brand Company, D&M Holdings Inc.
Printed in China 5411 10316 004D