

DENON®

AVR-X2900H/AVR-X2900H DAB
INTEGRATED NETWORK AV RECEIVER

Quick Start Guide

Bienvenue

Merci d'avoir choisi un Denon AVR.

Suivez l'Assistant de configuration Denon, qui s'affiche sur le téléviseur connecté, pour configurer votre nouvel AVR.

Veillez ne pas renvoyer cet appareil au magasin – appel pour obtenir de l'aide.

Si vous avez besoin d'aide... :

Si vous avez besoin d'une assistance complémentaire pour vous aider à résoudre un problème, contactez le service client de Denon de votre région.

www.denon.com

Avant de commencer

Éléments nécessaires à la configuration

TV



Câbles d'enceinte



Câble HDMI®

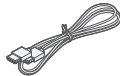

Câble subwoofer



Enceintes

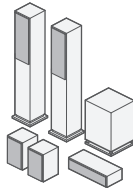

En option

Câble Ethernet



ou

Routeur Wi-Fi®



- Pour brancher cet appareil à un périphérique compatible avec les fonctions Deep Color, 4K, ARC et eARC, utilisez un "High Speed HDMI cable with Ethernet" qui porte le logo HDMI.
- Pour brancher cet appareil à un périphérique compatible avec la vidéo 8K et 4K 120Hz, utilisez un "Ultra High Speed HDMI cable" certifié. Si vous utilisez un câble HDMI différent, la vidéo peut ne pas s'afficher ou d'autres problèmes peuvent survenir.

Contenu de la boîte

Guide de démarrage rapide



AVR

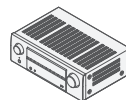

Microphone d'étalonnage du son



Instructions de sécurité



Cordon d'alimentation



Support de microphone d'étalonnage du son



Précautions relatives à l'utilisation des piles

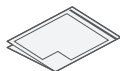

Antenne intérieure FM (pour AVR-X2900H uniquement)



Télécommande (RC-1262)



Remarque sur la radio

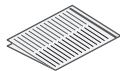

Antenne à boucle AM (pour AVR-X2900H uniquement)



2 piles R03/AAA



Étiquettes de câblage

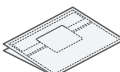

Antenne intérieure DAB/FM (pour AVR-X2900H uniquement)



Antennes externes pour la connectivité Bluetooth®/Wi-Fi



- Le support de microphone de calibrage du son inclus est pratique pour effectuer le calibrage des enceintes. Utiliser votre propre trépied ou le support de microphone d'étalonnage du son fourni permet aux paramètres d'être configurés automatiquement à un environnement d'écoute optimal, ce qui offre des performances exceptionnellement élevées.

Étiquettes de câblage

Les étiquettes de câblage fournies facilitent l'identification et la connexion correcte des câbles entre vos composants. Fixez une étiquette de câblage à chaque câble correspondant aux enceintes et aux appareils HDMI connectés.

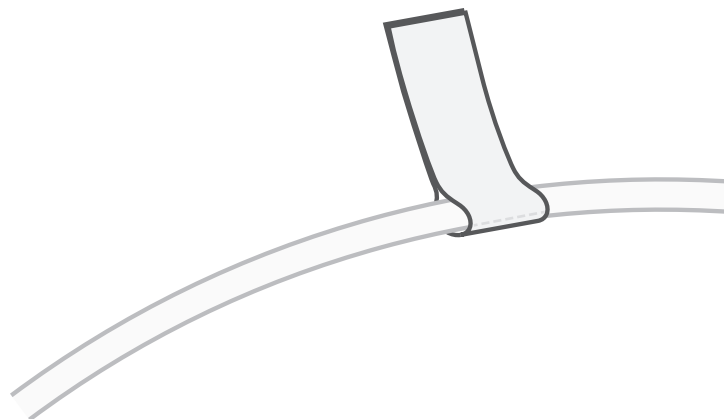

Paramétrage

1 Connecter les antennes

- 1) Placez l'antenne bien en face de la borne d'antenne située dans le coin supérieur gauche et supérieur droit du panneau arrière.
- 2) Tournez l'antenne dans le sens des aiguilles d'une montre jusqu'à ce qu'elle soit entièrement connectée. Ne serrez pas trop fort.
- 3) Faites tourner l'antenne vers le haut pour obtenir la meilleure réception possible.

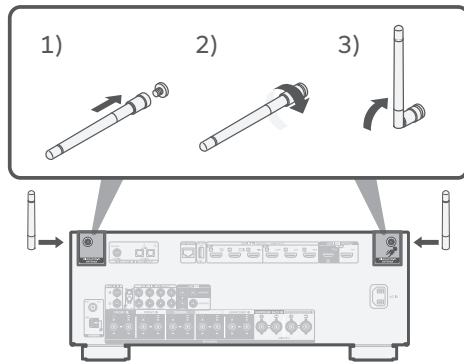

- Les antennes sont nécessaires pour les fonctions Bluetooth et Wi-Fi.

En option

Si vous connectez l'AVR à un réseau câblé, connectez un câble Ethernet (non fourni) entre l'AVR et votre routeur. Ne connectez pas le câble Ethernet si vous connectez l'AVR à un réseau sans fil.

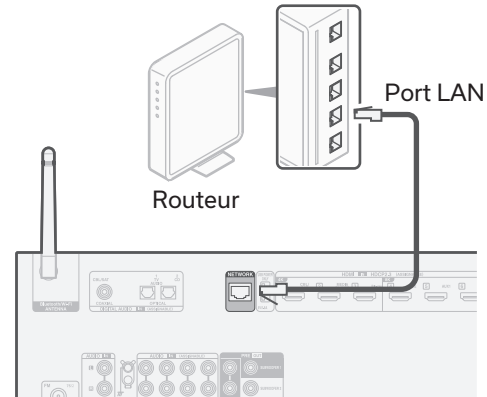

2 Branchez le cordon d'alimentation

Placez l'AVR à proximité de votre téléviseur et branchez le cordon d'alimentation.

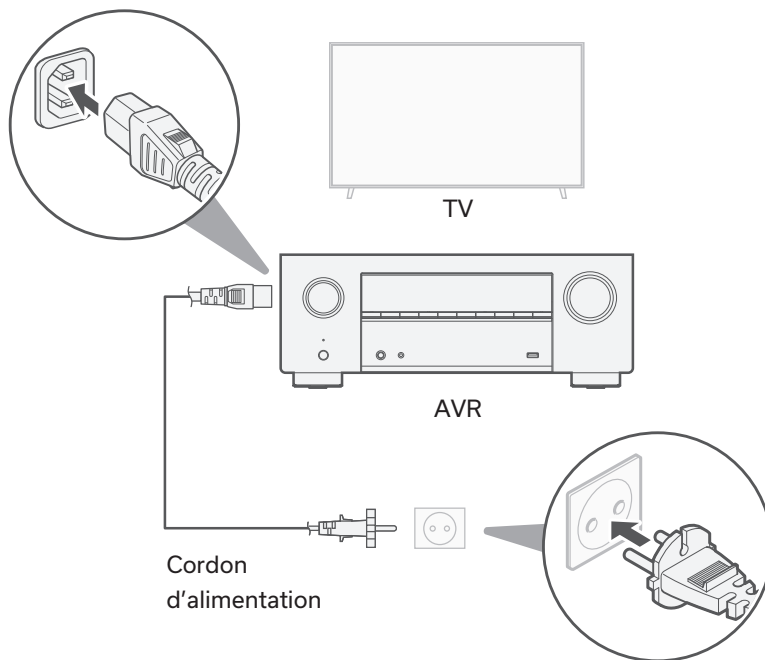

3 Connectez l'AVR à votre téléviseur

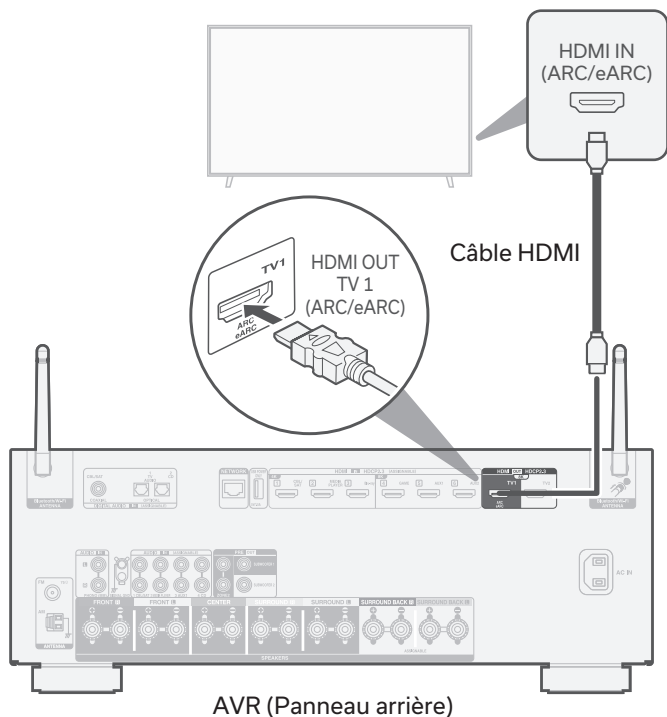

À l'aide d'un câble HDMI de haute qualité, connectez une extrémité au port HDMI étiqueté "eARC" ou "ARC" sur votre téléviseur. Connectez l'autre extrémité au port HDMI OUT TV 1 de votre AVR.

Qu'est-ce que l'ARC et l'eARC ?

Le canal de retour audio ou "ARC" renvoie l'audio à l'AVR en utilisant le même câble HDMI que celui qui envoie la vidéo de votre AVR à votre TV. Cela permet à votre AVR de traiter le son provenant du tuner intégré de votre téléviseur et de ses applications. Les téléviseurs dotés d'un port "eARC (Enhanced Audio Return Channel)" offrent une prise en charge supplémentaire de l'audio multicanal à débit binaire élevé (Dolby Atmos, Dolby TrueHD, DTS-HD et DTS:X). Veuillez consulter le manuel d'utilisation de votre téléviseur pour plus de détails sur la prise en charge eARC de votre modèle particulier.



- Pour les téléviseurs 4K, nous vous recommandons d'utiliser un câble HDMI étiqueté "High Speed" et "with Ethernet".
- Pour les téléviseurs 8K, nous recommandons l'utilisation d'un câble HDMI étiqueté "Ultra High Speed".

4 Mettez votre TV sous tension

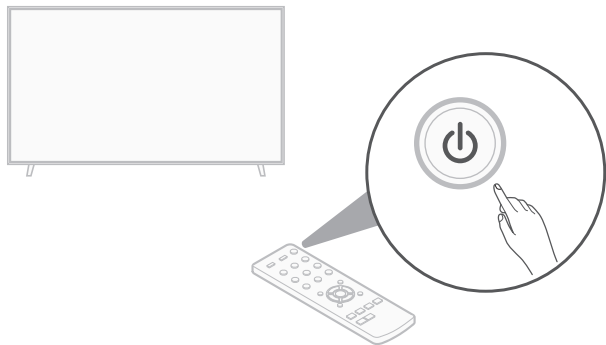

Télécommande de la TV

5 Choisissez l'entrée HDMI adéquate sur votre TV

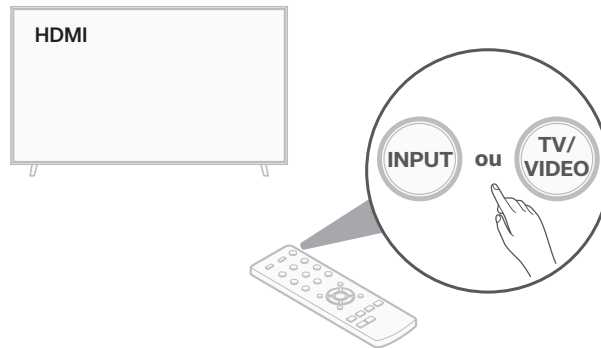

Télécommande de la TV

6 Installez les piles dans la télécommande de l'AVR

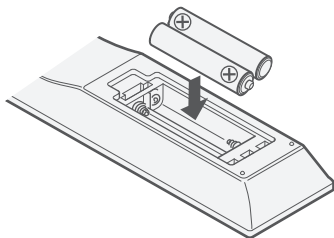
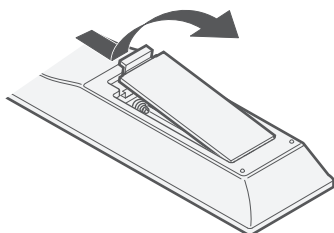

7 Allumez l'AVR

Appuyez sur  sur la télécommande.

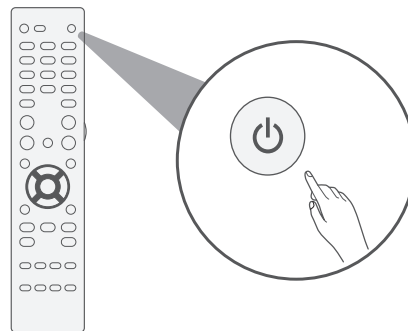
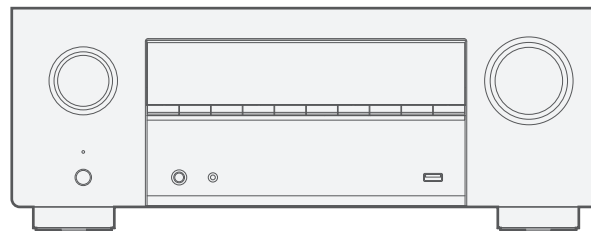

- Les piles peuvent être retirées dans l'ordre inverse.

8 Vérifiez la connexion

Vérifiez que vous pouvez voir cet écran sur votre téléviseur.

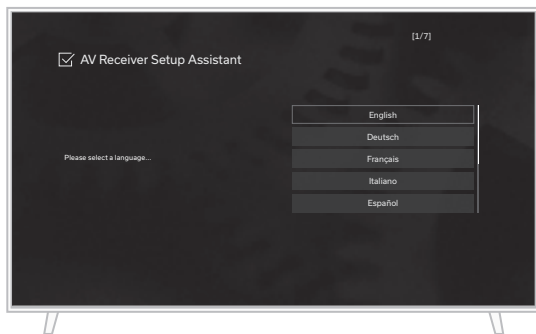

Si cet écran ne s'affiche pas, veuillez revenir en arrière et recommencer les étapes dans la séquence recommandée.



- Si l'appareil a déjà été configuré, l'assistant de configuration ne démarrera pas automatiquement et vous ne verrez que le logo Denon à l'écran. Dans ce cas, appuyez sur SETUP sur la télécommande et sélectionnez Assistant de configuration dans le menu.

9 Suivre l'assistant de configuration à l'écran

Le téléviseur est maintenant connecté à l'AVR. L'assistant de configuration vous guidera dans la connexion et la configuration de vos enceintes et composants à votre Denon AVR. Utilisez la télécommande et suivez les instructions sur l'écran du téléviseur pour terminer les réglages de l'AVR à l'aide de l'assistant de configuration.

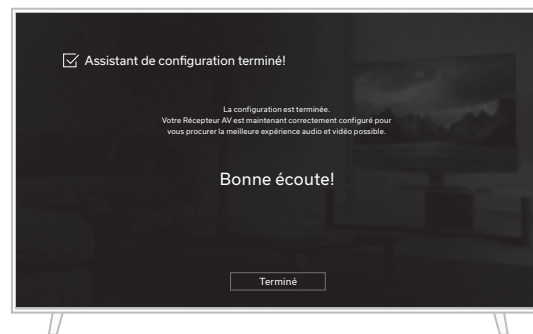

Mise à jour du micrologiciel

Si vous voyez cet écran après avoir terminé l'Assistant de configuration, sélectionnez **Màj maintenant** pour vous assurer que votre nouvel AVR est à jour avec les derniers micrologiciels et fonctionnalités.



Téléchargement des applications mobiles

Téléchargez à la fois les applications "HEOS" et "Denon AVR Remote" pour profiter de toute l'expérience du Home Entertainment. L'application HEOS est nécessaire pour accéder à de la musique en ligne par l'intermédiaire de votre AVR.



HEOS

L'application HEOS vous permet d'explorer, de parcourir et de lire de la musique à partir de services de diffusion en ligne ou depuis votre propre bibliothèque musicale.



Denon AVR Remote

Contrôlez votre nouvel AVR grâce à la dernière application Denon AVR Remote.



Manuel de l'Utilisateur

Reportez-vous au manuel sur Internet pour obtenir d'autres informations sur les fonctions et des détails sur la procédure de fonctionnement.

manuals.denon.com/AVRX2900H/EU/FR/

Pour de plus amples informations, consultez **www.denon.com**



Renseignements relatifs aux marques commerciales



Le terme Bluetooth® et les logos sont des marques enregistrées détenues par Bluetooth SIG, Inc. et toute utilisation de ces marques par DEI Sales, Inc. est sous licence. Les autres marques déposées et noms commerciaux sont ceux de leurs propriétaires respectifs.



Dolby, Dolby Vision, Dolby Atmos et le symbole du double D sont des marques déposées de Dolby Laboratories Licensing Corporation. Fabriqué sous licence de Dolby Laboratories. Œuvres confidentielles non publiées. Copyright © 2012-2024 Dolby Laboratories. Tous droits réservés.



Pour les brevets DTS, rendez-vous à l'adresse <http://patents.dts.com>. Fabriqué sous licence de DTS, Inc. DTS, DTS:X, et le logo DTS:X sont des marques déposées ou des marques commerciales de DTS, Inc. aux États-Unis et dans d'autres pays. © 2021 DTS, Inc. ALL RIGHTS RESERVED.



Le logo Wi-Fi CERTIFIED est une marque commerciale déposée de l'Alliance Wi-Fi.

La certification Wi-Fi fournit l'assurance que le périphérique a passé le test d'interopérabilité effectués par l'Alliance Wi-Fi, un groupe qui atteste de l'interopérabilité entre les dispositifs de réseau local sans fil.



Les termes HDMI, HDMI High-Definition Multimedia Interface, HDMI Trade Dress et les logos HDMI sont des marques ou des marques déposées de HDMI Licensing Administrator, Inc.



App Store® est une marque déposée aux États-Unis et dans d'autres pays.



Google Play et le logo Google Play sont des marques de commerce de Google LLC.

EN

DE

FR

IT

ES

NL

SV

RU

PL

DENON®

www.denon.com

5411 12168 00AS