

DENON[®]

DHT-S216

SOUNDBAR

Gebruiksaanwijzing



Accessoires	4
De batterijen plaatsen	5
Werkingsbereik van de afstandsbediening	5
Functies	6
Namen en functies van onderdelen	7
Soundbar	7
Afstandsbediening	11
Aansluitingen	
Plaatsen	13
De soundbar plaatsen	13
Een TV aansluiten	15
Aansluiting 1: Tv uitgerust met een HDMI-aansluiting en compatibel met de ARC-functie (Audio Return Channel)	16
Aansluiting 2: Tv uitgerust met een HDMI-aansluiting en niet compatibel met ARC / tv uitgerust met een optische digitale aansluiting	17
Aansluiting 3: Tv uitgerust met een HDMI-aansluiting en niet compatibel met ARC / tv uitgerust met een analoge aansluiting	18
De subwoofer aansluiten	19
Een HDMI-apparaat aansluiten	20
De netsnoeren aansluiten	21

Weergave

Genieten van tv, films en muziek	22
Het volume instellen	23
Het subwoofervolume aanpassen	23
Het geluid tijdelijk onderbreken	23
Muziek beluisteren op een Bluetooth-apparaat	24
Een Bluetooth-apparaat voor de eerste keer koppelen	24
Koppelen met andere Bluetooth-apparaten	25
Muziek beluisteren op een gekoppeld Bluetooth-apparaat	25

Instellingen

Instellingen	26
Een luistermodus selecteren	26
De snelstartmodus instellen	27
Automatisch schakelen naar de stand-bymodus (functie Automatische stand-by)	28
Dit toestel bedienen met de afstandsbediening van de tv	29



Tips

Probleemoplossing	31
Voeding wordt niet ingeschakeld/Voeding wordt uitgeschakeld	32
Het duurt lang voor de stroom aangaat	32
Bewerkingen kunnen niet worden uitgevoerd via de afstandsbediening	32
Er is geen geluid hoorbaar	33
Bluetooth-weergave werkt niet	34
De HDMI-besturingsfunctie werkt niet	34
Fabrieksinstellingen opnieuw instellen	35

Appendix

Over HDMI	36
Informatie handelsmerk	37
Technische gegevens	38



Dank u voor het vertrouwen dat u in dit Denon-product hebt gesteld.

Lees deze gebruiksaanwijzing aandachtig door voordat u het product gaat gebruiken.

Bewaar deze gebruiksaanwijzing na deze te hebben gelezen zodat u deze later opnieuw kunt raadplegen.

Accessoires

Controleer of bij dit product de volgende onderdelen zijn meegeleverd.

 <p>Snelhandleiding</p>	 <p>Veiligheidsinstructies</p>	 <p>Waarschuwingen over het gebruik van batterijen</p>	 <p>Wandmontagesjabloon</p>	 <p>Netsnoer</p>
 <p>HDMI-kabel</p>	 <p>Optische digitale kabel</p>	 <p>Tussenstukken wandmontage</p>	 <p>Afstandsbediening (RC-1236)</p>	 <p>R03/AAA-batterij</p>



De batterijen plaatsen

- 1 Schuif de achterklep van de afstandsbediening in de richting van de pijl.

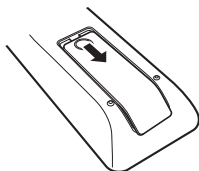

- 2 Plaats 1 batterij in het batterijcompartiment zoals aangegeven.

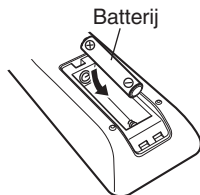

- 3 Plaats het achterste deksel terug.

OPMERKING

- Verwijder de batterijen uit de afstandsbediening als u ze voor lange tijd niet gaat gebruiken.
- In geval van lekkage van batterijvloeistof veegt u de vloeistof in het batterijcompartiment voorzichtig weg en plaatst u nieuwe batterijen.

Werkingsbereik van de afstandsbediening

Richt de afstandsbediening tijdens het gebruik ervan op de afstandsbedieningssensor van het toestel.

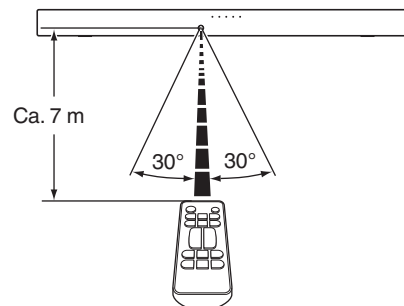

Funcities

- **Geluid met theaterkwaliteit**

Laat uzelf onderdompelen in geluid met theaterkwaliteit van Denon met de Denon DHT-S216 soundbar. Met twee ingebouwde omlaag gerichte subwoofers, dubbele drivers met middenbereik, gedetailleerde heldere tweeters, verhogen uw geluid naar een nieuw niveau vanaf een laagprofiel ontwerp.

- **Op prestaties surroundgeluid**

Met Dolby Digital-decodering, maakt u een ongelooflijk kamervullend surroundgeluid die uw amusement naar het volgende niveau brengt. Met de DTS Virtual:X-technologie biedt de Denon DHT-S216 ook onderdompelend geluid met hoogtekanalen, zodat een virtueel hoogte-effect wordt gecreëerd voor uw favoriet amusement.

- **Universele compatibiliteit met HDMI-ondersteuning ARC (Audio Return Channel)**

Verzend audio van apps die in uw Smart TV en andere bronnen zijn ingebouwd via de ARC (Audio Return Channel) op de DHT-S216 en één HDMI-kabel (meegeleverd). Maakt ook de bediening van de Denon DHT-S216 via de afstandsbediening van uw tv mogelijk.

- **Draadloos muziek streamen**

Geniet probleemloos van uw favoriete muziek door direct te streamen vanaf uw smart-apparaat naar uw soundbar met Bluetooth.

- **Denon Dialog Enhancer**

Mis nooit nog een woord van uw favoriete tv-programma of film. Denon Dialog Enhancer verbetert de verstaanbaarheid — ideaal voor films en tv-programma's. Zet de dialoog luider zonder dat u het algemene volume hoeft te regelen.



Namen en functies van onderdelen

Soundbar

■ Bovenste paneel

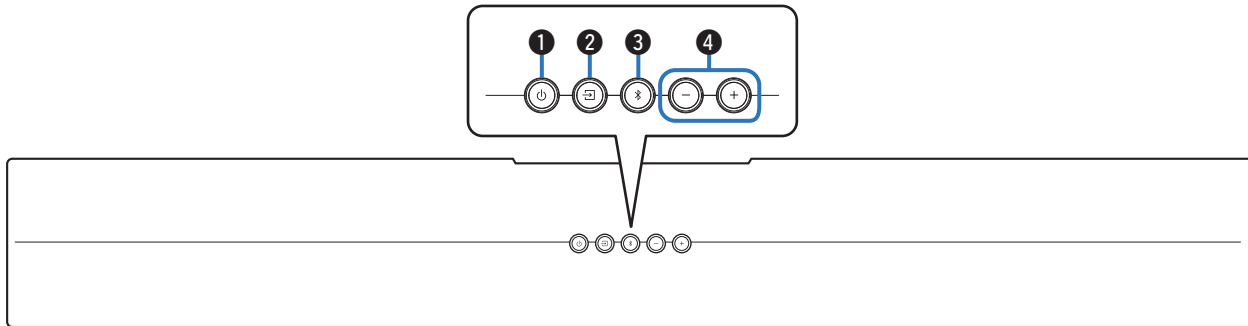

1 Netspanningstoets (⏻)

Schakelt de voeding van de soundbar in/uit (stand-by). (👉 blz. 22)

2 Toets voor ingangsbron (TV)

Hiermee selecteert u de ingangsbron. (👉 blz. 22)

De ingangsbron verandert telkens wanneer op de toets wordt gedrukt.

3 Bluetooth-toets (📶)

- Hiermee schakelt de ingangsbron naar "Bluetooth". (👉 blz. 24)
- Wordt gebruikt voor het koppelen met Bluetooth-apparaten. (👉 blz. 24)

4 Volumetoetsen (+, -)

Hiermee past u het volumeniveau aan. (👉 blz. 23)



■ Voorpaneel

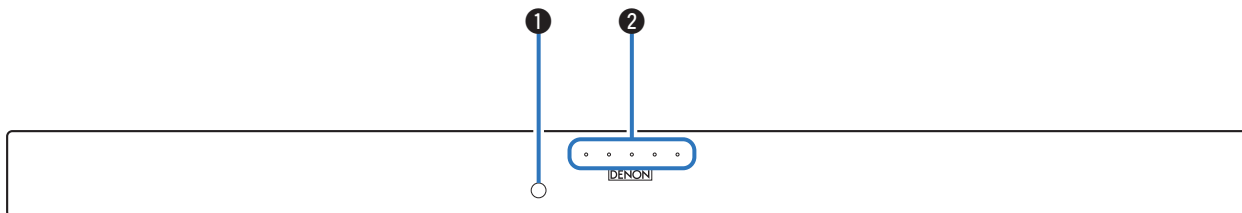

① Afstandsbedieningssensor

Dit ontvangt signalen van de afstandsbediening. (👉 blz. 5)

② Status-LED

De status, zoals voor de voeding, ingangsbron of audioformaat, wordt weergegeven. (👉 blz. 9)



■ Status-LED

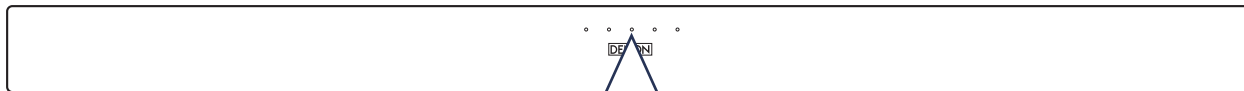

Voeding	Uit (stand-by)	<input type="radio"/>	<input type="radio"/>	<input type="radio"/>	<input type="radio"/>	<input type="radio"/>
	Aan	<input checked="" type="radio"/>	<input checked="" type="radio"/>	<input checked="" type="radio"/>	<input checked="" type="radio"/>	<input checked="" type="radio"/>
Ingangsbron	HDMI	<input type="radio"/>	<input type="radio"/>	<input type="radio"/>	<input type="radio"/>	<input type="radio"/>
	TV (ARC)	<input type="radio"/>	<input checked="" type="radio"/>	<input type="radio"/>	<input type="radio"/>	<input type="radio"/>
	TV (OPT)	<input type="radio"/>	<input checked="" type="radio"/>	<input checked="" type="radio"/>	<input type="radio"/>	<input type="radio"/>
	ANALOG	<input type="radio"/>	<input checked="" type="radio"/>	<input checked="" type="radio"/>	<input checked="" type="radio"/>	<input type="radio"/>
	Bluetooth	<input type="radio"/>	<input type="radio"/>	<input type="radio"/>	<input checked="" type="radio"/>	<input type="radio"/>
Audioformaat [Bijv.] Ingangsbron: TV (ARC)	Dolby	<input checked="" type="radio"/>	<input checked="" type="radio"/>	<input type="radio"/>	<input type="radio"/>	<input type="radio"/>
	DTS	<input checked="" type="radio"/>	<input checked="" type="radio"/>	<input type="radio"/>	<input type="radio"/>	<input type="radio"/>



■ Achterpaneel

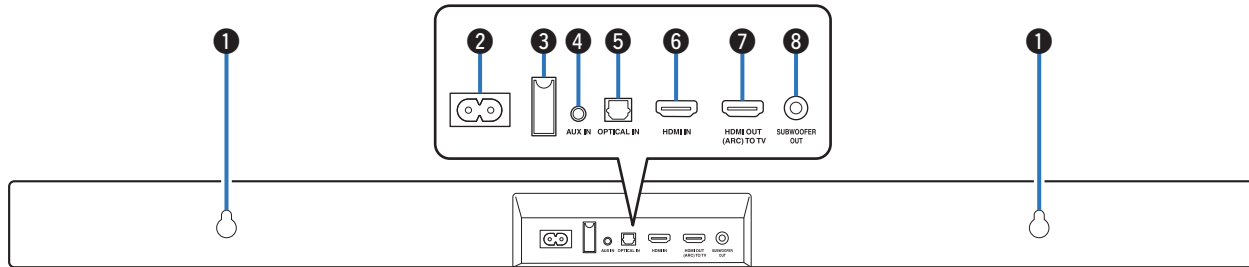

❶ Wandhaakopening

Wordt gebruikt om de soundbar aan een muur te monteren. (👉 blz. 14)

❷ AC-netingang

Wordt gebruikt voor het aansluiten van het netsnoer. (👉 blz. 21)

❸ USB-poort

Serviceaansluiting. Deze poort ondersteunt geen muziekweergave vanaf USB-flashstations.

❹ AUX audio-ingang (AUX IN)

Gebruik een in de handel verkrijgbare 3,5 mm stereo audiokabel voor het aansluiten van een audio-apparaat. (👉 blz. 18)

❺ Optische digitale ingangsaansluiting (OPTICAL IN)

Gebruik de meegeleverde optische digitale kabel voor het aansluiten op een tv met een optische digitale aansluiting. (👉 blz. 17)

❻ HDMI-ingangsaansluiting (HDMI IN)

Gebruik een in de handel verkrijgbare subwooferkabel voor het aansluiten van een subwoofer op een ingebouwde versterker. (👉 blz. 20)

❼ HDMI-uitgangsaansluiting (HDMI OUT (ARC) TO TV)

Gebruik de meegeleverde HDMI-kabel voor het aansluiten van een tv die compatibel is met de ARC-functie. (👉 blz. 16)

❽ Subwooferaansluiting (SUBWOOFER OUT)

Gebruik een in de handel verkrijgbare subwooferkabel voor het aansluiten van een subwoofer op een ingebouwde versterker. (👉 blz. 19)



Afstandsbediening

Deze sectie legt vooral de werking van de afstandsbediening uit.

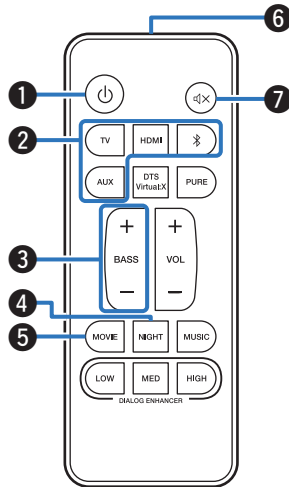

1 Power-toets (⏻)

Schakelt de voeding van de soundbar in/uit. (👉 blz. 22)

2 Toetsen voor ingangsbron (TV, HDMI, , AUX)

Hiermee selecteert u de ingangsbron. (👉 blz. 22)

3 Toets voor het aanpassen van subwoofer (BASS +, -)

Past het volumeniveau voor de subwoofer aan. (👉 blz. 23)

4 Toets nachtmodus (NIGHT)

Comprimeert het dynamisch bereik (verschil tussen luid en zachte geluiden) om de audio gemakkelijk hoorbaar te maken bij lage volumes. (👉 blz. 26)

5 Toets Filmmodus (MOVIE)

Geniet van bioscoopachtig surroundgeluid. (👉 blz. 26)

6 Signaalzender van de afstandsbediening

Dit verzendt signalen van de afstandsbediening. (👉 blz. 5)

7 Toets Dempen (🔇)

Dit dempt de uitgevoerde audio. Druk opnieuw om het dempen op te heffen. (👉 blz. 23)



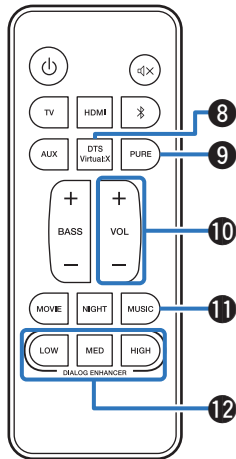

8 Knop DTS Virtual:X

Hiermee schakelt u de functie DTS Virtual:X in en uit. (👉 blz. 26)



- De functie DTS Virtual:X is uitgeschakeld wanneer de luistermodus is ingesteld op "PURE".

9 Knop Pure-modus (PURE)

Geniet van geluid met hoge kwaliteit die trouw blijft aan de originele bron. (👉 blz. 26)

10 Volumetoetsen (VOL +, -)

Hiermee past u het volumeniveau aan. (👉 blz. 23)

11 Toets Muziekmodus (MUSIC)

Geniet van het natuurlijke en realistische surroundgeluid van een concertzaal. (👉 blz. 26)

12 Dialoogverbeteringsknoppen (DIALOG ENHANCER LOW, MED, HIGH)

Regel het volume van de dialoog in films, stemmen in muziek enz. zodat deze gemakkelijker hoorbaar zijn. (👉 blz. 26)

Kan worden ingesteld op 3 niveaus. Stel dit in op de gewenste waarde.



Plaatsen

De soundbar plaatsen

Plaats de soundbar voor uw tv enz. op een plat oppervlak.

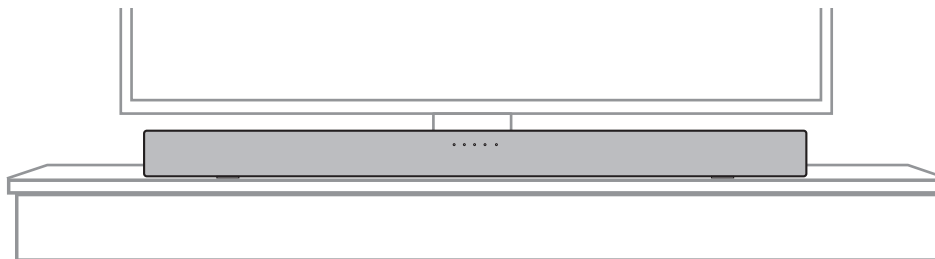

OPMERKING

- Wanneer u de soundbar voor uw tv plaatst, moet u zorgen dat de soundbar de lichtsensor van de afstandsbediening van de tv, enz. niet hindert.

■ Wanneer u de soundbar aan een wand hangt

De soundbar heeft een wandhaakopening om deze aan een muur te hangen. Wanneer u de soundbar aan een wand hangt, plaatst u deze in een platte, verticale positie.

Om de veiligheid te garanderen, dient u een contractant te vragen de montagewerkzaamheden uit te voeren wanneer u monteert aan een muur.

OPMERKING

- Om de eenheid veilig te gebruiken, mag u geen items op het toestel plaatsen of ze eraan hangen.
- Zorg dat u de aansluitsnoeren aan de wand bevestigt zodat u zeker bent dat er niet aan kan worden getrokken of erover kan worden gestruikeld waardoor het toestel zal vallen. Controleer of het toestel veilig kan worden gemonteerd nadat de montagewerkzaamheden zijn voltooid.
- Controleer ook regelmatig de veiligheid van dit toestel en kijk of er geen risico bestaat dat het toestel valt.
- Denon kan geen aansprakelijkheid aanvaarden voor enige schade, letsels of ongevallen die zijn veroorzaakt door problemen met de montagelocatie of -methode.



- Wanneer u de soundbar aan een wand hangt, gebruikt u de meegeleverde wandmontagesjabloon.

[De wandmontagesjabloon gebruiken]

- ① Bevestig de sjabloon aan de locatie waar u de soundbar wilt monteren.
- ② Schroef de wandmontageschroeven vast door de sjabloon te volgen.

Raadpleeg een professionele bouwspecialist over de juiste wandmontageschroeven voor het materiaal en de sterkte van uw muur.

- ③ Verwijder de sjabloon van de muur.
- ④ Monteer het meegeleverde afstandstuk van de wandmontage op de rug van de soundbar.

Door het monteren van het afstandstuk van de wandmontage wordt ruimte gecreëerd zodat de kabels tussen de soundbar en de muur kunnen passeren.

- ⑤ Monteer de soundbar op de muur.

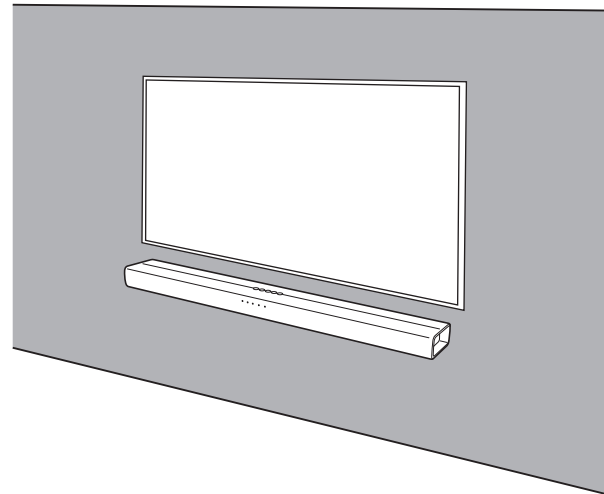

Een TV aansluiten

De manier van aansluiten van de tv is afhankelijk van de aansluitingen en functies die zijn voorzien op de tv.



- Schakel de HDMI-besturingsfunctie in wanneer u een HDMI-kabel gebruikt voor het aansluiten van dit apparaat op uw tv. (Raadpleeg de handleiding van de tv voor details.)
- Schakel de luidspreker van de tv uit of minimaliseer het volume wanneer u dit apparaat gebruikt.
- HDMI-kabelaansluiting is aanbevolen, maar de aansluiting kan worden uitgevoerd zonder HDMI-kabel.

OPMERKING

- Zorg dat alle apparaten uitgeschakeld zijn wanneer u ze aansluit.
- Sluit geen netsnoeren van het apparaat aan op een stopcontact tot alle apparaten zijn aangesloten.



Aansluiting 1: Tv uitgerust met een HDMI-aansluiting en compatibel met de ARC-functie (Audio Return Channel)

Gebruik de meegeleverde HDMI-kabel voor het aansluiten van dit apparaat op een met de ARC-functie compatibele tv.

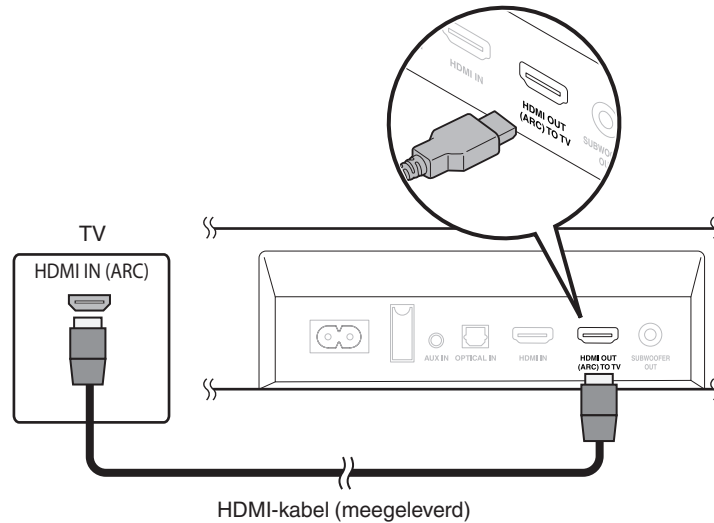

- De tv moet ook compatibele zijn met de ARC-functie.



Aansluiting 2: Tv uitgerust met een HDMI-aansluiting en niet compatibel met ARC / tv uitgerust met een optische digitale aansluiting

Gebruik de meegeleverde HDMI- en optische digitale kabels voor het aansluiten van dit apparaat op uw tv.

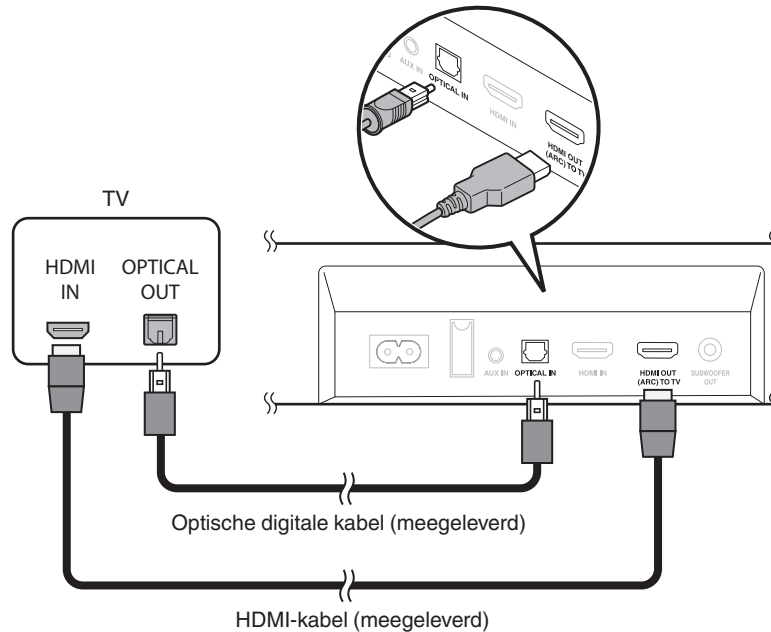

- Lijn de optische digitale kabel uit met de vorm van de aan te sluiten terminal.



Aansluiting 3: Tv uitgerust met een HDMI-aansluiting en niet compatibel met ARC / tv uitgerust met een analoge aansluiting

Gebruik de meegeleverde HDMI-kabel en in de handel verkrijgbare 3,5 mm stereo audiokabel aan om dit apparaat aan te sluiten op uw tv.

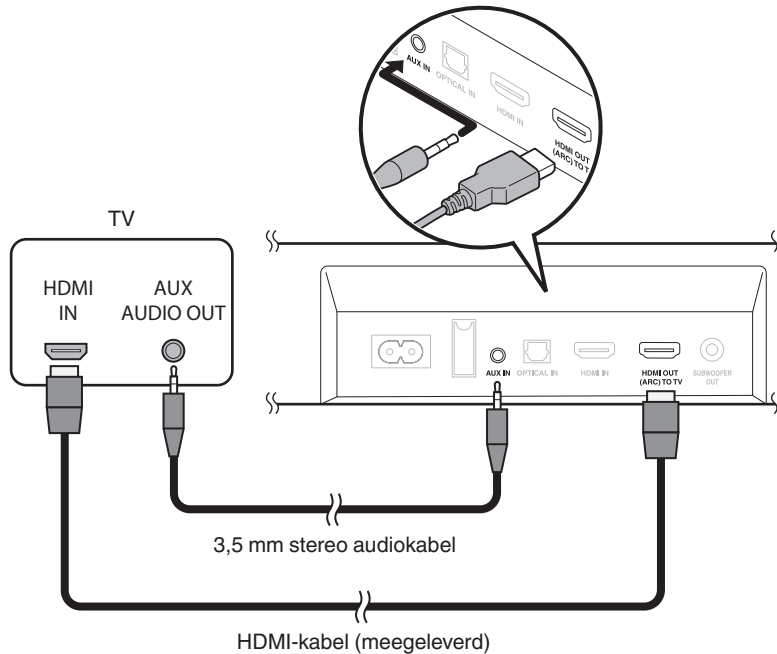

De subwoofer aansluiten

Hoewel dit apparaat een eigen subwoofer bevat, kunt u nog diepere bas verkrijgen door een subwoofer met een ingebouwde versterker aan te sluiten. Gebruik een in de handel verkrijgbare subwooferkabel voor het aansluiten van een subwoofer met een ingebouwde versterker op dit toestel.

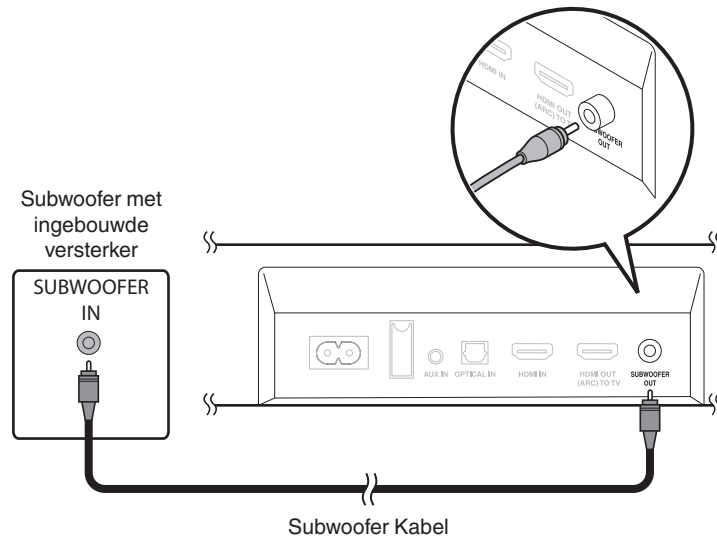

Een HDMI-apparaat aansluiten

Gebruik een in de handel verkrijgbare HDMI-kabel voor het aansluiten van een Blu-ray disc-speler, een gameapparaat of een soortgelijk apparaat op dit toestel.

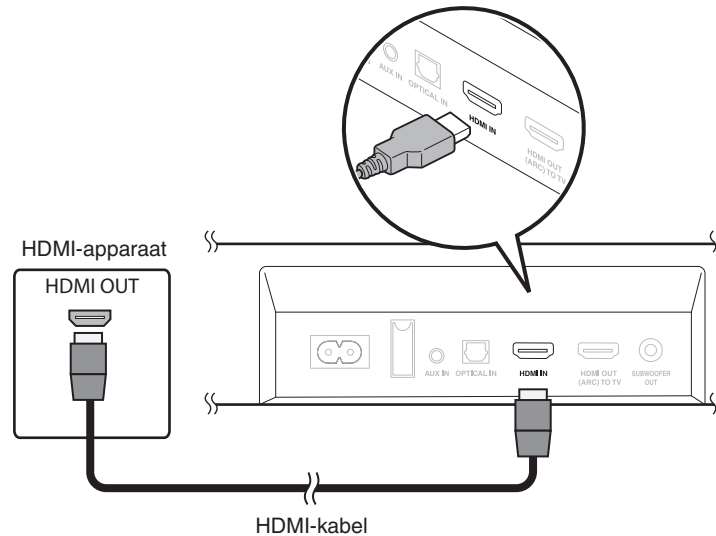

De netsnoeren aansluiten

Stop de stekker in het stopcontact nadat u alle aansluitingen hebt voltooid.

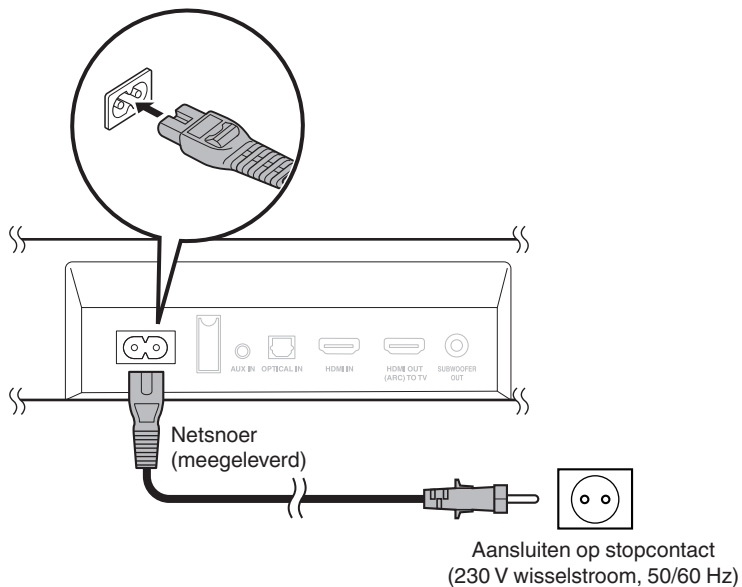

Genieten van tv, films en muziek

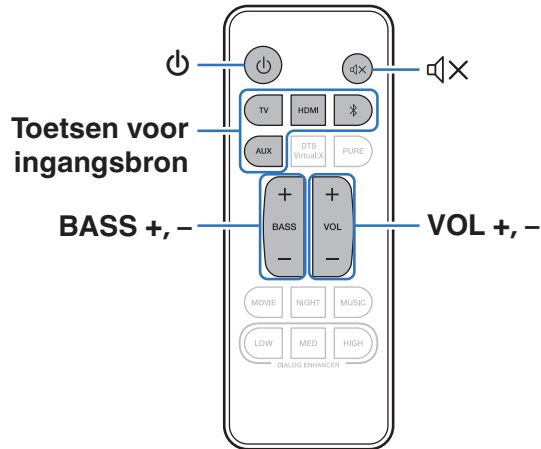

- 1** Schakel de voeding van de tv en aangesloten apparaten in.
- 2** Druk op  om de voeding naar het toestel aan te zetten.
- 3** Druk op de knop voor de ingangsbron om deze te wijzen.
- 4** Speel het apparaat af dat op dit toestel is aangesloten.
Raadpleeg de relevante handleiding van het apparaat voor details.



- Sluit een met de HDMI-besturing compatibele tv en dit apparaat aan via HDMI en schakel de HDMI-besturing om de gekoppelde besturing vanaf elk apparaat in te schakelen. ( blz. 36)



Het volume instellen

1 Gebruik VOL + of VOL – om het volume te regelen.

Wanneer op de knop wordt gedrukt, licht de statusdisplay-LED op in overeenstemming met het huidige volume.

- De statusdisplay-LED knippert telkens wanneer op de knop wordt gedrukt en het aantal knipperende LED's vermeerderen of verminderen in overeenstemming met het volume.
- Wanneer het volume het maximum of minimum bereikt, knippert de statusdisplay-LED drie keer.



- Wanneer de voeding wordt ingeschakeld, start het toestel met het volumeniveau dat was ingesteld voordat het in stand-by werd geplaatst. Als het volume vooraf echter op hoog was gezet, start het toestel met een volume-instelling die is verminderd tot een bepaald niveau.

Het subwoofervolume aanpassen

1 Gebruik BASS + of BASS – om het subwoofervolume te regelen.

Wanneer op de knop wordt gedrukt, licht de statusdisplay-LED op in overeenstemming met het huidige subwoofervolume.

- De statusdisplay-LED knippert telkens wanneer op de knop wordt gedrukt en het aantal knipperende lampjes vermeerderen of verminderen in overeenstemming met het subwoofervolume.
- Wanneer het subwoofervolume het maximum of minimum bereikt, knippert de statusdisplay-LED drie keer.

Het geluid tijdelijk onderbreken

1 Druk op .

Alle statusdisplay-LED's knipperen.



- Druk nogmaals op  om te annuleren.



Muziek beluisteren op een Bluetooth-apparaat

Muziekbestanden die zijn opgeslagen op Bluetooth-apparaten zoals smartphones, digitale muzikspelers enz. kunnen op dit toestel worden beluisterd door dit toestel te koppelen met en aan te sluiten op het Bluetooth-apparaat.

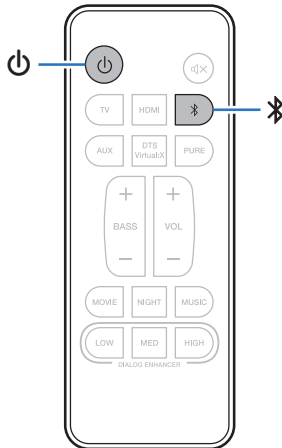

Een Bluetooth-apparaat voor de eerste keer koppelen

Een Bluetooth-apparaat koppelen met dit toestel.

Zodra het Bluetooth-apparaat is gekoppeld, hoeft dit niet opnieuw te gebeuren.

- 1 Druk op  om de voeding naar het toestel aan te zetten.**
- 2 Druk op  om de ingangsbron over te schakelen naar "Bluetooth".**

Schakelt automatisch naar de koppelingsmodus wanneer deze voor de eerste keer wordt gebruikt.
De statusdisplay-LED knippert blauw wanneer dit toestel in de koppelingsmodus is.
- 3 Activeer de Bluetooth-instellingen op uw Bluetooth-apparaat.**
- 4 Selecteer "DHT-S216" in de lijst van apparaten die wordt weergegeven op het scherm van het Bluetooth-apparaat.**

De statusdisplay-LED licht blauw op en dit apparaat en het Bluetooth-apparaat worden gekoppeld.



Koppelen met andere Bluetooth-apparaten

- 1** Druk op  om de voeding naar het toestel aan te zetten.
- 2** Druk op  om de ingangsbron over te schakelen naar "Bluetooth".
- 3** Activeer de Bluetooth-instellingen op uw Bluetooth-apparaat.
- 4** Druk op  op dit apparaat tot de statusdisplay-LED blauw knippert.
- 5** Selecteer "DHT-S216" in de lijst van apparaten die wordt weergegeven op het scherm van het Bluetooth-apparaat.

De statusdisplay-LED licht blauw op en dit apparaat en het Bluetooth-apparaat worden gekoppeld.



- Dit toestel kan worden gekoppeld met maximaal 8 Bluetooth-apparaten. Wanneer een 9de Bluetooth-apparaat is gekoppeld, wordt dit geregistreerd in plaats van het oudste geregistreerde apparaat.

Muziek beluisteren op een gekoppeld Bluetooth-apparaat

- 1** Druk op  om de voeding naar het toestel aan te zetten.
- 2** Druk op  om de ingangsbron over te schakelen naar "Bluetooth".
- 3** Activeer de Bluetooth-instellingen op uw Bluetooth-apparaat.
De statusdisplay-LED licht blauw op en maakt verbinding met het laatste aangesloten Bluetooth-apparaat. Als de aansluiting is verbroken, voert u de aansluiting opnieuw uit.
- 4** Speel muziek af met elke app op uw Bluetooth-apparaat.



Instellingen

Voer de onderstaande bewerkingen en instellingen uit zoals dat nodig zijn.

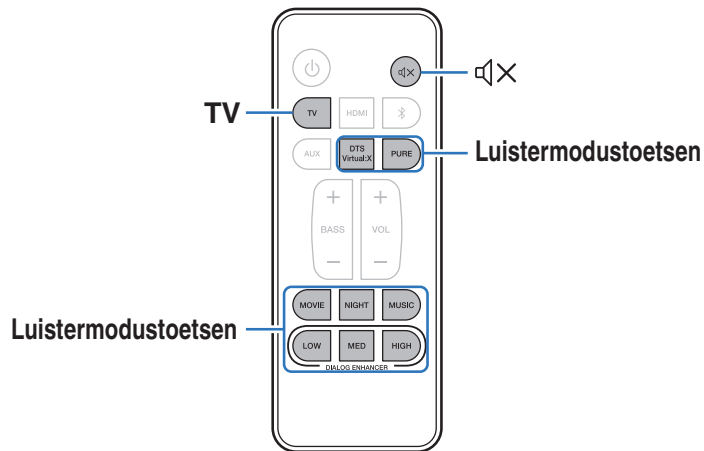

Een luistermodus selecteren

1 Druk op de luistermodustoets om een luistermodus te selecteren.

Wanneer op de knop wordt gedrukt, knippert de statusweergave-LED uiterst rechts en verandert de luistermodus.

MOVIE (Standaard):	Geniet van bioscoopachtig surroundgeluid.
MUSIC:	Geniet van het natuurlijke en realistische surroundgeluid van een concertzaal.
NIGHT:	Comprimeert het dynamisch bereik (verschil tussen luid en zachte geluiden) om de audio gemakkelijk hoorbaar te maken bij lage volumes.
DIALOG ENHANCER LOW / MED / HIGH:	Regel het volume van de dialoog in films, stemmen in muziek enz. zodat deze gemakkelijker hoorbaar zijn. Kan worden ingesteld op 3 niveaus. Stel dit in op de gewenste waarde.
PURE:	Geniet van geluid dat trouw blijft aan de originele bron.



2 Druk op DTS Virtual: X om surroundgeluid toe te voegen met een gevoel van hoogte aan uw huidige luistermodus.

Wanneer op de knop wordt gedrukt, knippert de statusweergave-LED uiterst rechts blauw op.

DTS Virtual:X:	Geniet van virtueel 3D-surroundgeluid met hoogstwaarneming bovenop het geluid voor, links, rechts en achter.
-----------------------	--



- De functie DTS Virtual:X is uitgeschakeld wanneer de luistermodus is ingesteld op "PURE".
- Stel de luistermodus in op "MOVIE" of "MUSIC" voordat u de functie DTS Virtual:X gebruikt.

De snelstartmodus instellen

Wanneer dit is ingesteld op de Snelstartmodus, worden de volgende twee functies ingeschakeld in de stand-bymodus.

■ Functie Bluetooth stand-by

De soundbar kan worden aangesloten op een Bluetooth-apparaat, zelfs in stand-by. Bij het aansluiten wordt de soundbar ingeschakeld.

■ HDMI-passthrough-functie

HDMI-signalen die zijn ontvangen door de soundbar, worden uitgevoerd naar de televisie, zelfs wanneer u in de stand-bymodus bent.

1 Houd TV minstens 5 seconden ingedrukt tot de statusdisplay-LED's knipperen zoals hieronder aangegeven.

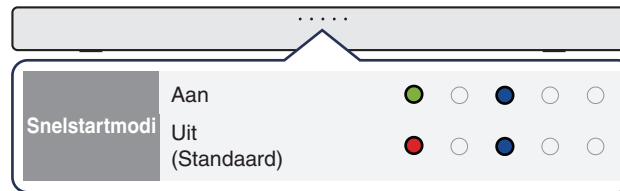

- Dit toestel verbruikt meer vermogen wanneer de Snelstartmodi is ingeschakeld.



Automatisch schakelen naar de stand-bymodus (functie Automatische stand-by)

Schakelt de functie Automatisch stand-by in of uit.

Als gedurende minstens 15 minuten geen bewerkingen werden uitgevoerd en er geen audio wordt uitgevoerd, schakelt dit apparaat automatisch naar stand-by.

1 Houd NIGHT minstens 5 seconden ingedrukt.

De statusdisplay-LED's knipperen zoals hieronder weergegeven.

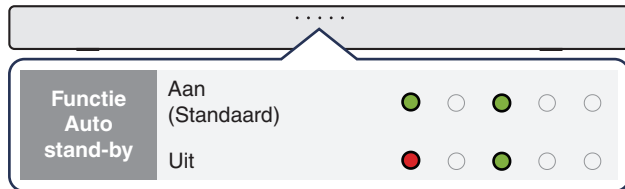

Dit toestel bedienen met de afstandsbediening van de tv

Er zijn twee manieren om dit toestel te bedienen met de afstandsbediening van de tv.

• HDMI-besturingsfunctie

Sluit dit toestel aan op een tv die de HDMI-besturingsfunctie met een HDMI-kabel ondersteunt en schakel de HDMI-besturingsinstellingen op de tv in voor het uitvoeren van basisbewerkingen op dit toestel (de ingangsbron wijzigen, de voeding in- en uitschakelen, het volume regelen) met de afstandsbediening van de tv.

Raadpleeg "HDMI-besturingsfunctie" voor meer informatie over de HDMI-bedieningsfunctie. (📖 blz. 36)

• Leerfunctie afstandsbediening

Als uw tv de HDMI-besturingsfunctie niet ondersteunt, gebruikt u de leerfunctie van de afstandsbediening. Hiermee kunt dit toestel met de afstandsbediening van een tv bedienen. ("De leerfunctie voor de afstandsbediening gebruiken" (📖 blz. 29))

■ De leerfunctie voor de afstandsbediening gebruiken

1 Houd op het hoofdtoestel minstens 3 seconden ingedrukt.

Van de LED's op de statusweergave, gaat één witte LED heen en terug van links naar rechts en geeft aan dat de leermodus van de afstandsbediening is gestart.

2 Wijs met de afstandsbediening van dit toestel naar de afstandsbedieningssensor van dit toestel en druk eenmaal op de knop op de afstandsbediening die moet worden aangeleerd (bijv. VOL +).

Alle statusdisplay-LED's knipperen wit.

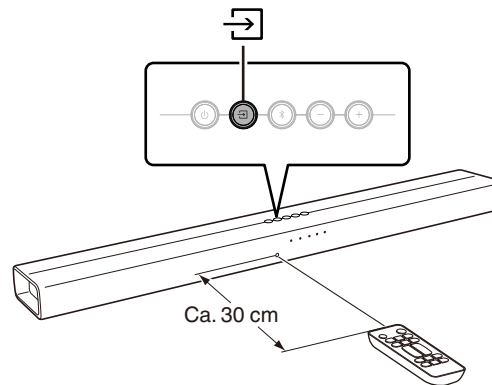

3 Wijs met de afstandsbediening van de tv naar de afstandsbedieningssensor van dit toestel en druk eenmaal op de knop op de afstandsbediening die moet worden aangeleerd (bijv. de knop voor het verhogen van het volume).

Als het leren is gelukt, knippert de statusdisplay-LED uiterst rechts drie keer blauw.

Als het leren is mislukt, knippert de statusdisplay-LED uiterst rechts drie keer rood. Herhaal stappen 2 en 3 als dat gebeurt.



- Wanneer de status-LED's opnieuw wit knipperen, drukt u nogmaals op de afstandsbedieningsknop van de tv (bijv. de knop om het volume te verhogen).

4 Om een nieuwe functie te leren, herhaalt u stappen 2 en 3 met de volgende functie.

5 Houd op het hoofdtoestel minstens 3 seconden ingedrukt.

De statusdisplay-LED uiterst rechts knippert drie keer wit en geeft aan dat de leermodus van de afstandsbediening is voltooid.

6 Controleer of de bewerking (bijv. het volume verhogen) kan worden uitgevoerd op dit toestel met de afstandsbediening van de tv.



- Om alle aangeleerde gegevens te verwijderen, houdt u  op de soundbar 10 seconden ingedrukt tot de statusdisplay-LED uiterst rechts vijf keer wit knippert.
- Bewerkingen kunnen niet worden uitgevoerd met de leerfunctie van de afstandsbediening tijdens de stand-by die wordt ingesteld wanneer de Bluetooth stand-byfunctie of HDMI-passthrough-functie uit is.
- Andere bewerkingen kunnen niet worden uitgevoerd wanneer u in de leermodus voor de afstandsbediening bent.
- Het aanleren van de afstandsbediening kan onmogelijk zijn, afhankelijk van het type afstandsbediening van de tv.
- De Power-toets van tv's die zijn gekoppeld aan de leerfunctie voor de afstandsbediening, kan niet worden bediend wanneer de Snelstartmodus is uitgeschakeld.



Probleemoplossing

Als een probleem optreedt, moet u eerst het volgende controleren:

1. **Zijn de aansluitingen juist ?**
2. **Wordt het toestel bediend zoals wordt beschreven in de gebruiksaanwijzing?**
3. **Werken de andere componenten naar behoren ?**

Als dit toestel niet naar behoren werkt, controleer dan de overeenkomende symptomen in deze sectie.

Als de symptomen niet overeenkomen met deze die hier zijn beschreven, dient u uw leverancier te raadplegen omdat dit kan te wijten zijn aan een fout in dit toestel. Koppel in dit geval onmiddellijk de voeding uit en neem contact op met de winkel waar u dit toestel hebt aangeschaft.



Voeding wordt niet ingeschakeld/Voeding wordt uitgeschakeld

De spanning wordt niet ingeschakeld.

- Controleer of de stekker goed in het stopcontact zit. (👉 blz. 21)
- Als de voeding van dit toestel niet kan worden ingeschakeld met de HDMI-besturingsfunctie van de tv, drukt u op de knop  om de voeding van dit toestel in te schakelen. (👉 blz. 36)
- Als de voeding niet kan worden ingeschakeld via een Bluetooth-verbinding, schakelt u de Bluetooth stand-byfunctie in. (👉 blz. 27)

De voeding wordt automatisch uitgeschakeld.

- Als gedurende minstens 15 minuten geen bewerkingen werden uitgevoerd en er geen audio wordt uitgevoerd, schakelt dit apparaat automatisch naar stand-by. (Functie Auto stand-by) Zet de voeding van dit toestel uit en weer aan. Om de automatische stand-byfunctie uit te schakelen, zet u deze op uit. (👉 blz. 28)

Het duurt lang voor de stroom aangaat

Het duurt lang voor de stroom aangaat.

- Wanneer u de stroomgekoppelde functie van de HDMI bedieningsfunctie gebruikt, kunt u de snelstartmodus inschakelen om dit toestel snel in te schakelen. (👉 blz. 27)

Bewerkingen kunnen niet worden uitgevoerd via de afstandsbediening

Bewerkingen kunnen niet worden uitgevoerd via de afstandsbediening.

- De batterijen zijn op. Plaats nieuwe batterijen. (👉 blz. 5)
- Bedien de afstandsbediening binnen een afstand van ongeveer 7 m vanaf dit toestel en in een hoek van 30°. (👉 blz. 5)
- Verwijder alle obstakels tussen de dit toestel en de afstandsbediening.
- Plaats de batterijen in de juiste richting en let op de \oplus - en \ominus -markeringen. (👉 blz. 5)
- Er schijnt een sterk licht op de afstandsbedieningssensor van het toestel (direct zonlicht, spotje, enz.). Zet het toestel op een plaats waar de afstandsbedieningssensor niet blootstaat aan direct zonlicht.



Er is geen geluid hoorbaar

Er is geen geluid hoorbaar.

- Controleer de aansluitingen van alle apparaten. (👉 blz. 15)
- Sluit de aansluitkabels stevig aan.
- Controleer of de ingangen en uitgangen niet omgekeerd zitten.
- Controleer de kabels op schade.
- Controleer of er een goede ingangsbron is geselecteerd. (👉 blz. 22)
- Pas het volume van het toestel aan. (👉 blz. 23)
- Zorg dat het volume niet wordt gedempt. (👉 blz. 23)



Bluetooth-weergave werkt niet

Kan niet koppelen met een Bluetooth-apparaat.

- Het is mogelijk dat Bluetooth niet is ingeschakeld op het Bluetooth-apparaat. Raadpleeg de gebruiksaanwijzing van het Bluetooth-apparaat om de Bluetooth-functie in te schakelen.
- Dit apparaat wordt mogelijk gekoppeld met een ander Bluetooth-apparaat. Selecteer dit toestel in de lijst van apparaten die wordt weergegeven op het scherm van het Bluetooth-apparaat.
- Breng het Bluetooth-apparaat dicht bij dit toestel.
- Schakel de voeding van het Bluetooth-apparaat uit en in en probeer het opnieuw.
- Er kan slechts 1 Bluetooth-apparaat per keer worden aangesloten.

Het geluid wordt afgesneden.

- Breng het Bluetooth-apparaat dicht bij dit toestel.
- Verwijder de obstructies tussen het Bluetooth-apparaat en dit toestel.
- Om elektromagnetische storing te voorkomen, moet u dit toestel ver van magnetrons, ovens, draadloze LAN-apparaten en ander Bluetooth-apparaten plaatsen.
- Koppel opnieuw met het Bluetooth-apparaat. (👉 blz. 24)

De HDMI-besturingsfunctie werkt niet

De HDMI-besturingsfunctie werkt niet.

- U kunt geen apparaten gebruiken die niet compatibel zijn met de HDMI-besturingsfunctie. Afhankelijk van het aangesloten apparaat of de instellingen, is het daarnaast mogelijk dat de HDMI-besturingsfunctie niet werkt. Bedien in dat geval het externe apparaat direct.
- Controleer of de instellingen voor de HDMI-besturingsfunctie is ingeschakeld op alle apparaten die op dit toestel zijn aangesloten.



Fabrieksinstellingen opnieuw instellen

Voer deze procedure alleen uit wanneer de display en de bediening niet naar behoren functioneren.

Verschillende instellingen worden opnieuw ingesteld naar de standaard fabriekswaarden. Geef de instellingen opnieuw op.

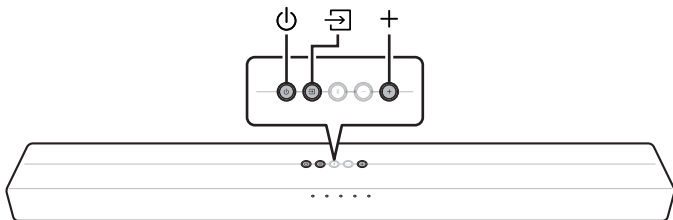

- 1 Druk op ⏻ om de voeding naar het toestel aan te zetten.**
- 2 Houdt ↩, ⏻ en + van het hoofdapparaat minstens 5 seconden samen ingedrukt.**
De statusdisplay-LED knippert drie keer rood.
- 3 Wacht ongeveer 10 seconden nadat de LED dooft en druk dan op ⏻.**
Alle fabrieksinstellingen worden hersteld nadat de soundbar opnieuw wordt gestart.



Over HDMI

Dit toestel heeft ondersteuning voor de volgende HDMI-functies.

- **ARC-functie (Audio Return Channel)**

Geniet van films, muziek enz. op uw tv door een met de ARC-functie compatibele tv op dit apparaat aan te sluiten via HDMI.

- **HDMI-besturingsfunctie**

U kunt de tv bedienen via dit toestel en vice versa door het aansluiten van een tv die de HDMI-besturingsfunctie op dit toestel ondersteunt via HDMI en het inschakelen van de HDMI-bedieningsfunctie op de tv.

- Schakelen van ingangsbronnen

Als de TV is ingeschakeld, wordt het apparaat automatisch ingeschakeld en wordt de ingangsbron geschakeld.

- Voeding uit

Het uitschakelen van de tv is gekoppeld zodat dit apparaat ook uitschakelt.

- Volumeregeling

Het volume van dit toestel kan worden aangepast met de afstandsbediening van de tv.

- Schakelen tussen bestemmingen audio-uitvoer

Als dit toestel wordt ingeschakeld, wordt de tv-audio uitgevoerd vanaf dit toestel. Als dit apparaat is uitgeschakeld, wordt de audio van de tv uitgevoerd vanaf de luidsprekers van de tv.

OPMERKING

- Afhankelijk van de aangesloten tv zullen sommige functies mogelijk niet werken. Controleer op voorhand de gebruikershandleiding van elk apparaat.



Informatie handelsmerk



Het Bluetooth®-woordmerk en de logo's zijn gedeponeerde handelsmerken van Bluetooth SIG, Inc. en elk gebruik van dergelijke merken door D&M Holdings Inc. is onder licentie. Andere handelsmerken en handelsnamen zijn eigendom van hun respectieve eigenaars.



Vervaardigd onder licentie van Dolby Laboratories. Dolby, Dolby Audio en het dubbele-D symbool zijn handelsmerken van Dolby Laboratories.



Zie <http://patents.dts.com>. voor DTS-patenten. Vervaardigd onder de licentie van DTS, Inc. DTS, het symbool, DTS en het symbool samen, Digital Surround, Virtual:X, DTS:X, het DTS Digital Surround-logo en het DTS Virtual:X logo zijn gedeponeerde handelsmerken of handelsmerken van DTS, Inc. in de Verenigde Staten en/of andere landen. ©DTS, Inc. Alle rechten voorbehouden.



De termen HDMI, HDMI High-Definition Multimedia Interface en het HDMI-logo zijn handelsmerken of gedeponeerde handelsmerken van HDMI Licensing Administrator, Inc.



Technische gegevens

■ Algemeen

Bedrijfstemperatuur:	5 °C - 35 °C
Voeding:	230 V wisselstroom, 50/60 Hz
Stroomverbruik:	40 W
Stroomverbruik in stand-bymodus:	0,45 W
Stroomverbruik in de Snelstartmodi:	5,0 W
Bemonsteringsfrequentie:	32 kHz, 44,1 kHz, 48 kHz
Ondersteunde audioformaten:	Dolby Digital, DTS Digital Surround, Lineaire PCM



■ Bluetooth-sectie

Communicatiesysteem:	Bluetooth versie 4.2
Zendvermogen:	Vermogensklasse 2
Maximum communicatiebereik:	Ca. 10 m in gezichtsveld*
Benut frequentiebereik:	2,4 GHz band
Modulatieschema:	FHSS (Frequency-Hopping Spread Spectrum)
Ondersteunde profielen:	A2DP (Advanced Audio Distribution Profile) 1.3 AVRCP (Audio Video Remote Control Profile) 1.6
Overeenkomende codec:	SBC
Zendbereik (A2DP):	20 Hz – 20.000 Hz

* Het werkelijke communicatiebereik verschilt afhankelijk van de invloed van dergelijke factoren als obstructies tussen apparaten, elektromagnetische golven van magnetrons, statische elektriciteit, draadloze telefoon, ontvangstgevoeligheid, antenneprestaties, besturingssysteem, toepassingssoftware enz.

Veranderingen in technische gegevens en ontwerp voorbehouden.



■ Afmetingen (Eenheid : mm)

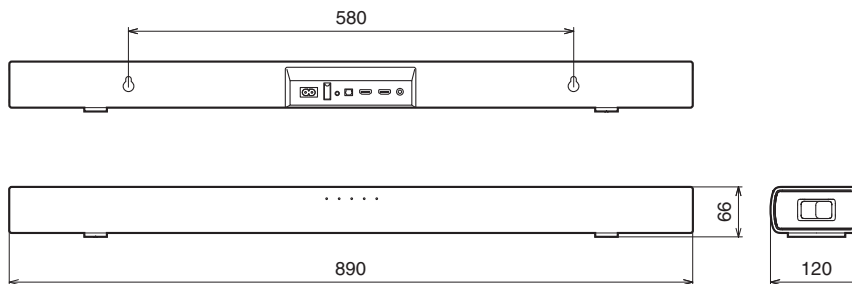

■ Gewicht: 3,5 kg



DENON®

3520 10718 00ADB

Copyright © 2019 D&M Holdings Inc. All Rights Reserved.