

DENON®

AVC-X3900H

INTEGRATED NETWORK AV AMPLIFIER

Quick Start Guide

Welkom

Bedankt dat u gekozen hebt voor een Denon AVR.

Volg de Denon-installatiehulp die op de aangesloten tv wordt weergegeven om de nieuwe AVR te configureren.

Breng dit toestel niet terug naar de winkel – bel voor hulp.

Als u hulp nodig hebt... :

Als u meer hulp nodig hebt bij het oplossen van problemen, kunt u contact opnemen met de klantendienst van Denon in uw gebied.

www.denon.com

Voordat u begint

Vereist voor de instelling

TV



HDMI®-kabel



Luidsprekers

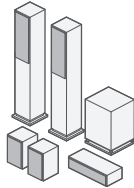

Luidsprekerkabels



Subwoofer Kabel



Optioneel

LAN-kabel



of

Wifi®-router



- Wanneer u dit toestel aansluit op een apparaat dat compatibel is met de functies Deep Color, 4K, ARC en eARC, moet u een "High Speed HDMI cable with Ethernet" gebruiken die het HDMI-logo bevat.
- Wanneer u dit toestel aansluit op een apparaat dat compatibel is met 8K en 4K 120Hz video, gebruikt u een gecertificeerde "Ultra High Speed HDMI cable". Als u een andere HDMI-kabel gebruikt, wordt de video mogelijk niet weergegeven of kunnen er andere problemen optreden.

EN

DE

FR

IT

ES

NL

SV

RU

PL

Wat zit er in de doos?

Snelhandleiding



Bedradingsetiketten

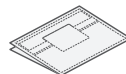

Microfoonvoet voor
geluidskalibratie



Veiligheidsinstructies



AVR

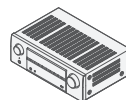

Afstandsbediening
(RC-1262)



Vorzorgsmaatregelen
wanneer u de batterijen
gebruikt



Netsnoer



2× R03/AAA-batterijen



Opmerking over radio



Microfoon voor
geluidskalibratie



Externe antennes voor
Bluetooth®/draadloze
verbinding



- De meegeleverde microfoonvoet voor de geluidskalibratie is handig voor het uitvoeren van de luidsprekerkalibratie. Met uw eigen statief of met de bijgeleverde voet voor de geluidskalibratiemicrofoon kunnen instellingen automatisch worden geconfigureerd voor een optimale luisteromgeving met uitzonderlijk hoge prestaties.

Bedradingsetiketten

De meegeleverde bedradingsetiketten maken het eenvoudig om de kabels tussen uw componenten te identificeren en correct aan te sluiten. Bevestig een bedradingsetiket aan elke kabel die overeenkomt met de aan te sluiten luidsprekers en HDMI-apparaten.

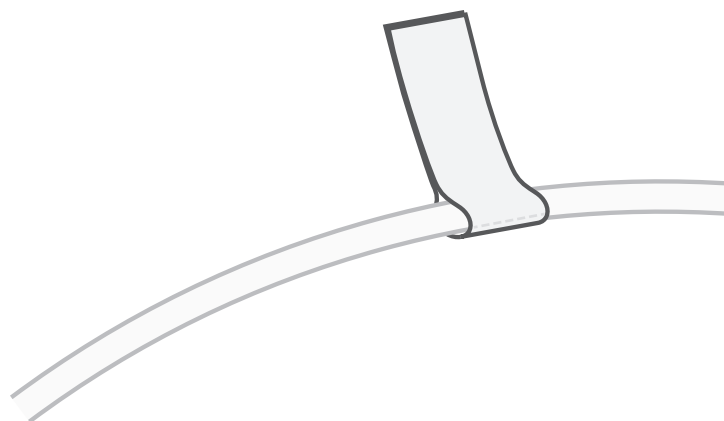

EN

DE

FR

IT

ES

NL

SV

RU

PL

Instelling

1 De antennes aansluiten

- 1) Plaats de antenne recht op de antenneaansluiting in de linker- en rechterbovenhoek van het achterpaneel.
- 2) Draai de antenne rechtsonder tot deze volledig is aangesloten.
- 3) Draai de antenne omhoog voor de best mogelijke ontvangst.
Niet overmatig aanhalen.

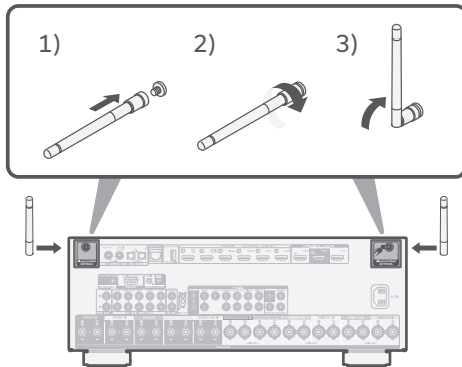

- De antennes zijn vereist voor zowel de Bluetooth- als de wifi-functies.

Optioneel

Als u AVR verbindt met een bekabeld netwerk, sluit u een ethernetkabel (niet meegeleverd) aan tussen de AVR en uw router. Sluit de ethernetkabel aan als u de AVR verbindt met een draadloos netwerk.

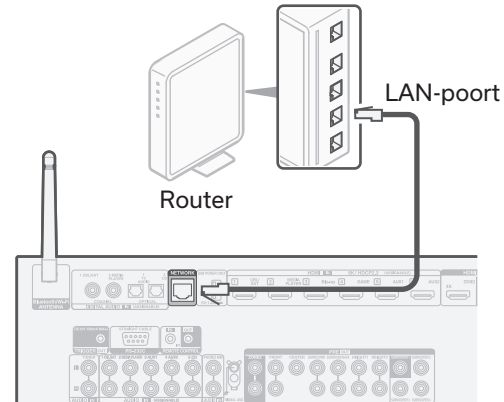

2 Sluit de voedingskabel aan

Plaats de AVR dicht bij uw tv en sluit de voedingskabel aan.

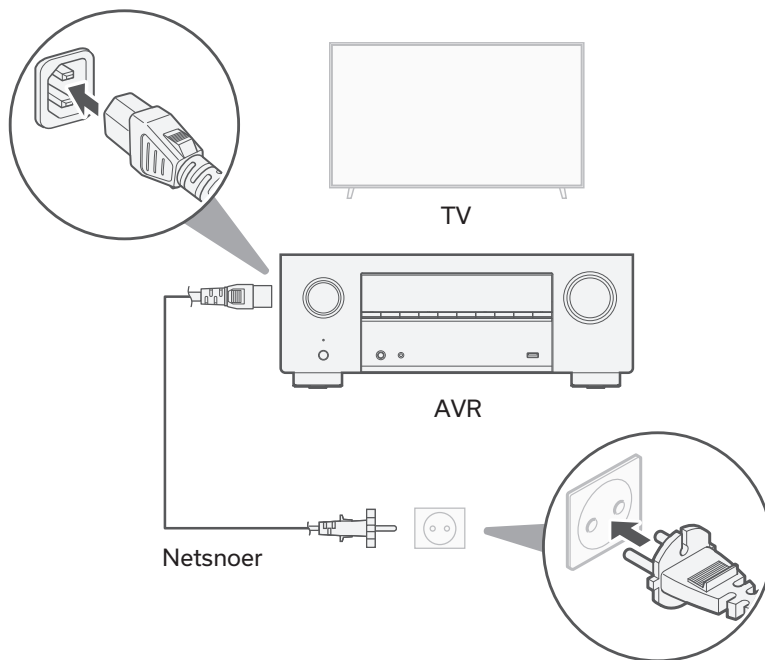

3 Sluit de AVR aan op uw tv

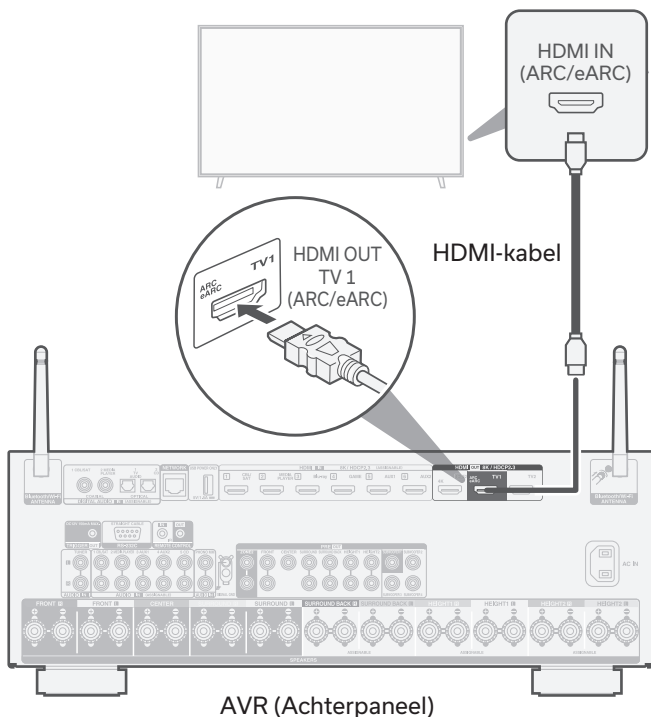

Gebruik een HDMI-kabel van hoge kwaliteit, sluit het ene uiteinde van de HDMI-poort met het label "eARC" of "ARC" aan op uw tv. Sluit het andere uiteinde aan op de HDMI OUT TV 1-poort op uw AVR.

Wat is ARC en eARC?

Audio Return Channel of "ARC" stuurt audio terug naar de AVR via dezelfde HDMI-kabel die een video van uw AVR verzendt naar uw tv. Hiermee kan uw AVR het geluid verwerken van de ingebouwde timer en apps van uw tv. Tv's met een "eARC (Enhanced Audio Return Channel)"-poort bieden extra ondersteuning voor meerkanaals audio met een hoge bitsnelheid (Dolby Atmos, Dolby TrueHD, DTS-HD en DTS:X). Raadpleeg de handleiding van uw tv voor details over eARC-ondersteuning voor uw specifiek model.



- Voor 4K-tv's raden wij u aan een HDMI-kabel met het label "High Speed" en "with Ethernet" te gebruiken.
- Voor 8K-tv's raden wij u aan een HDMI-kabel met het label "Ultra High Speed" te gebruiken.

4 Schakel de TV in

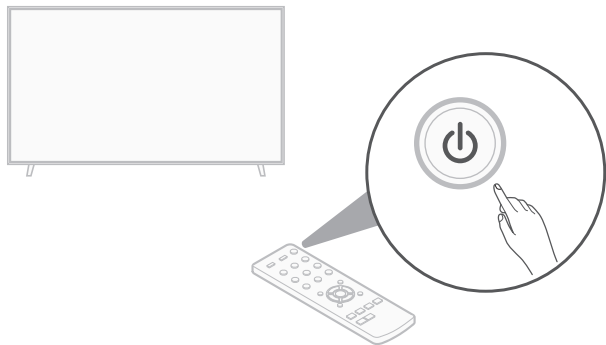

Afstandsbediening TV

5 Selecteer de geschikte HDMI-ingang op uw TV

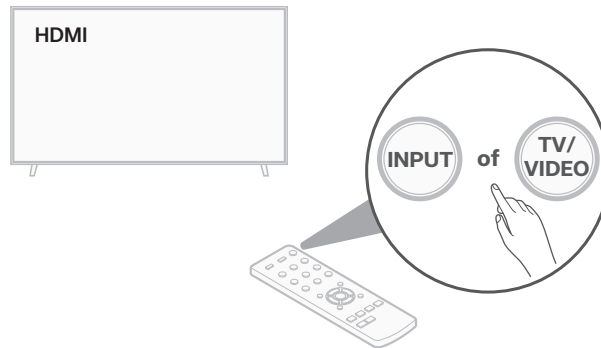

Afstandsbediening TV

6 Batterijen installeren in de AVR-afstandsbediening

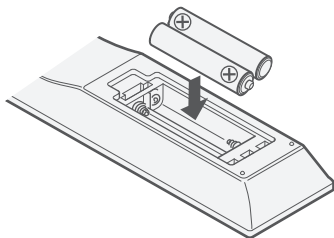
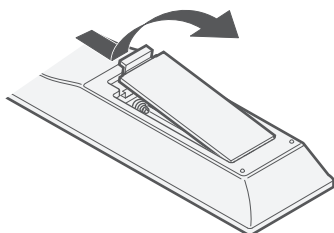

7 Schakel de AVR in

Druk op de afstandsbediening op .

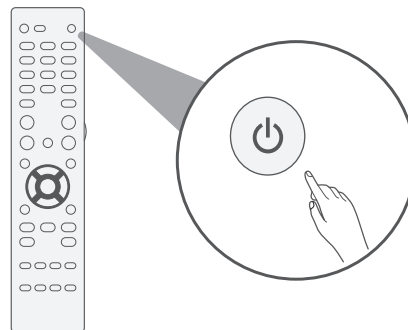
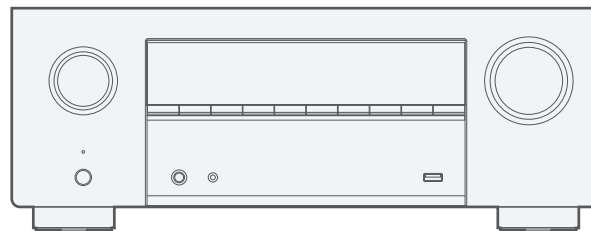

- De batterijen kunnen worden verwijderd in omgekeerde volgorde.

8 Controleer de verbinding

Controleer of u dit scherm kunt zien op uw TV.

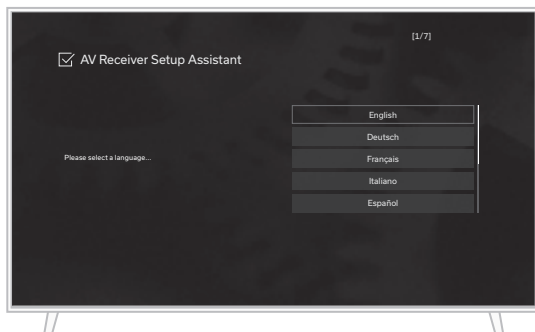

Als dit scherm niet wordt weergegeven, gaat u terug en probeert u de stappen opnieuw uit in de aanbevolen volgorde.



- In het geval dat het apparaat eerder was geconfigureerd, start de Setup Assistent niet automatisch en ziet u alleen het Denon-logo op het scherm. Druk in dit geval op SETUP op de afstandsbediening en selecteer Setup Assistent in het menu.

9 Volg de installatiewizard op het scherm

De tv is nu aangesloten op de AVR.

De Installatiewizard zal u begeleiden bij het aansluiten en configureren van uw luidsprekers en onderdelen voor uw Denon AVR. Gebruik de afstandsbediening en volg de instructies op het tv-scherm om de AVR-instellingen te voltooien met de Installatiewizard.



Firmware bijwerken

Als u dit scherm ziet nadat u Setup Assistent hebt voltooid, selecteert u Nu Updaten om ervoor te zorgen dat uw nieuwe AVR is bijgewerkt met de nieuwste firmware en functies.

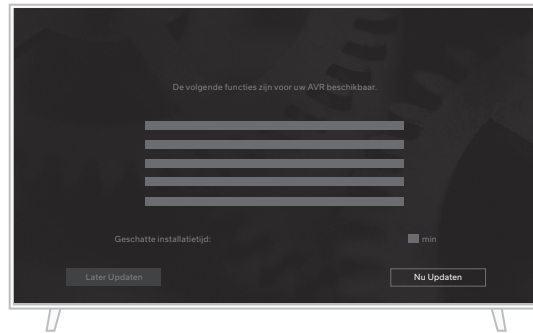

De mobiele app downloaden

Download zowel de app "HEOS" als de app "Denon AVR Remote" om volledig van het thuisamusement te genieten.
De app HEOS is vereist voor online toegang tot muziek op uw AVR.



HEOS

De app HEOS biedt u de mogelijkheid om via vele online streamingservices of vanaf uw eigen muziekbibliotheek naar muziek te zoeken of deze af te spelen.



Denon AVR Remote

Controleer uw nieuwe AVR met de nieuwste app van Denon AVR Remote.



Gebruiksaanwijzing

Raadpleeg de online handleiding voor informatie over andere functies en details over de bedieningsprocedure.

manuals.denon.com/AVCX3900H/EU/NL/

Bezoek **www.denon.com** voor meer informatie.



Informatie handelsmerk



Het Bluetooth®-woordmerk en de logo's zijn gedeponeerde handelsmerken van Bluetooth SIG, Inc. en elk gebruik van dergelijke merken door DEI Sales, Inc. is onder licentie. Andere handelsmerken en handelsnamen zijn eigendom van hun respectieve eigenaars.



Dolby, Dolby Vision, Dolby Atmos en het dubbele D-symbool zijn geregistreerde handelsmerken van Dolby Laboratories Licensing Corporation. Vervaardigd onder licentie van Dolby Laboratories. Vertrouwelijke ongepubliceerde werken. Copyright © 2012–2024 Dolby Laboratories. Alle rechten voorbehouden.



Zie <http://patents.dts.com>. voor DTS-patenten. Vervaardigd onder licentie van DTS, Inc. DTS, DTS:X en het DTS:X-logo zijn geregistreerde handelsmerken of handelsmerken van DTS, Inc. in de Verenigde Staten en andere landen. © 2021 DTS, Inc. ALL RIGHTS RESERVED.



Het Wi-Fi CERTIFIED-logo is een gedeponeerd handelsmerk van de Wi-Fi Alliance. Wi-Fi-certificering biedt de garantie dat het apparaat is geslaagd in de interoperabiliteitstests, uitgevoerd door de Wi-Fi Alliance, een groep die de interoperabiliteit tussen draadloze LAN-apparaten certificeert.



De termen HDMI, HDMI High-Definition Multimedia Interface, HDMI Trade dress en de HDMI logo's zijn handelsmerken of gedeponeerde handelsmerken van HDMI Licensing Administrator, Inc.



App Store® is geregistreerd in de V.S. en andere landen.



Google Play en het Google Play-logo zijn handelsmerken van Google LLC.

DENON®

www.denon.com

5411 12172 00AS