

DENON®

DHT-S218

Dolby Atmos Sound Bar

Quick Start Guide

Voordat u begint

Wat zit er in de doos?

- Soundbar
- Snelhandleiding
- Veiligheidsinstructies
- Netsnoer
- HDMI-kabel (4K)
- Afstandsbediening (RC-1251)
- 2× R03/AAA-batterijen

1

De soundbar plaatsen

Voor de beste luisterervaring plaatst u de soundbar centraal onder uw tv en op gelijke hoogte met de voorzijde van uw kast.

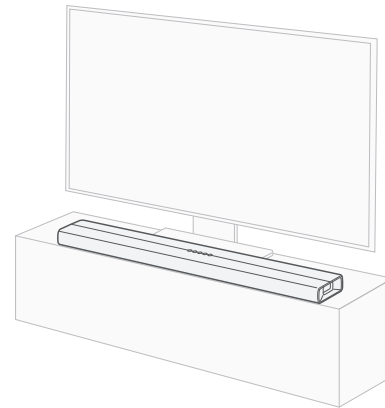

- De soundbar kan ook aan de muur worden bevestigd met de montagesjabloon die op de onderkant van de doos is afgedrukt. Scan de QR-code voor instructies over de wandmontage of raadpleeg uw lokale Denon-dealer of professionele installateur.



EN

DE

FR

IT

ES

NL

SV

RU

PL

2 Sluit de soundbar aan op uw tv

- 1 Sluit het ene uiteinde van de HDMI-kabel aan op de eARC/ARC-poort op uw tv.
- 2 Sluit het andere uiteinde van de HDMI-kabel aan op de eARC/ARC-poort op de soundbar.

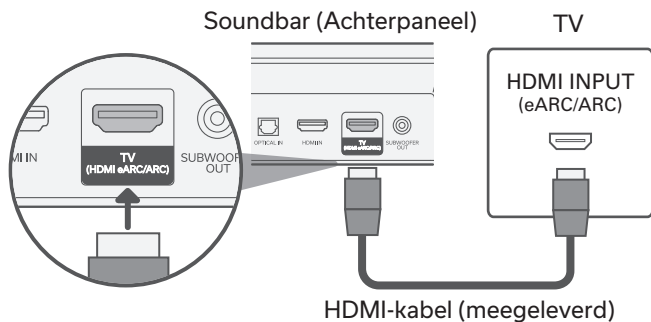

BELANGRIJK

- Zoek nauwgezet naar de HDMI-poort op uw tv met het label "eARC" of "ARC".
- De meeste tv's hebben slechts één HDMI-poort met het label "ARC" of "eARC". U moet de aansluiting maken op dit specifieke poort, anders zal de soundbar geen tv-audio afspelen.



- Als uw tv geen HDMI met het label "eARC" of "ARC" heeft, kunt u de soundbar aansluiten op uw tv met de optische kabel. Denk er echter aan dat een optische aansluiting geen ondersteuning biedt voor Dolby Atmos®.

3 Sluit de voedingskabel aan op een stopcontact

Sluit de meegeleverde voedingskabel aan op de soundbar en stop de stekker in een stopcontact.

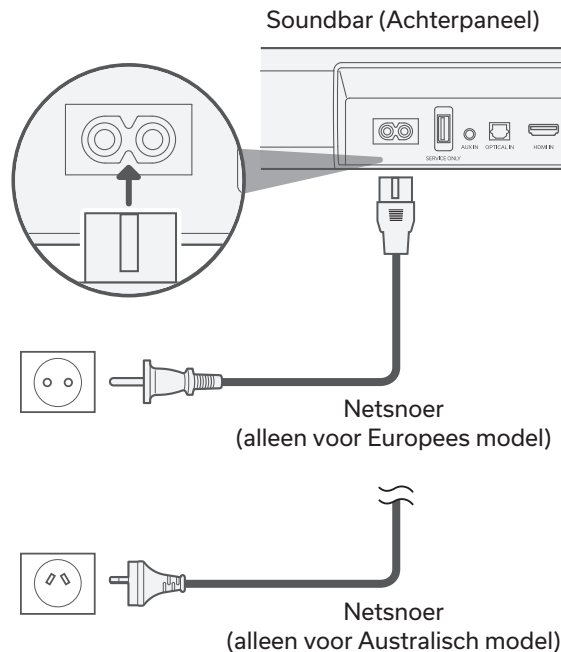

4

Batterijen plaatsen in de afstandsbediening

Schuif de klep op de achterkant van de afstandsbediening af en plaats de batterijen in de juiste richting.

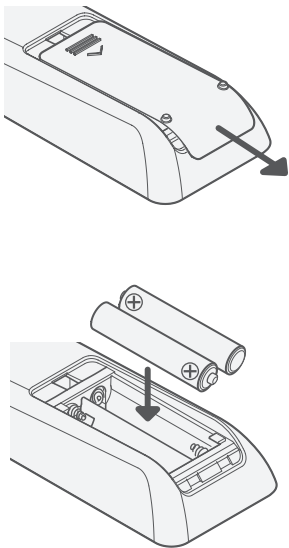

- De batterijen kunnen worden verwijderd in omgekeerde volgorde.

5

De instelling is nu voltooid!

Zet uw tv aan en controleer of het geluid wordt weergegeven via de soundbar.



- Als u geen geluid hoort via de soundbar of als u een echo hoort, moet u het volgende controleren in het menu met de tv-instellingen: 1) CEC en/of ARC is ingeschakeld en 2) tv-luidsprekers zijn uitgeschakeld

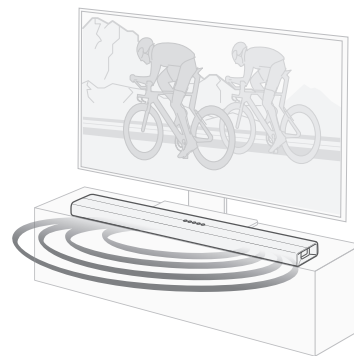

Gebbruiksaanwijzing

- Raadpleeg de online handleiding voor andere functies, informatie en details over de bedieningsprocedure.
manuals.denon.com/DHTS218/EU/NL/
- Bezoek www.denon.com voor meer informatie.



Muziek streamen via Bluetooth®

- ① Druk op de knop  (Bluetooth) op de soundbar (of afstandsbediening) om de ingangsbron te schakelen naar "Bluetooth".

Wanneer u deze voor het eerst gebruikt, gaat de soundbar automatisch naar de koppelingsmodus en knippert het "Bluetooth"-lampje blauw.

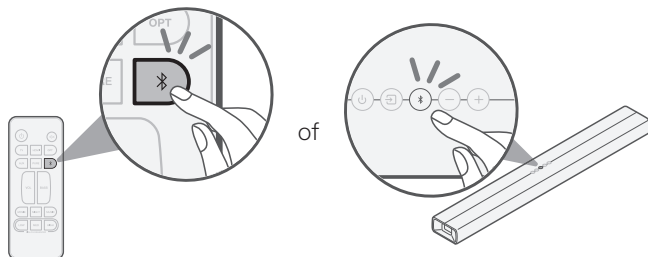

- ② Ga naar de Bluetooth-instellingen van uw apparaat en zorg dat Bluetooth is ingeschakeld.

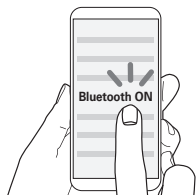



- ③ Selecteer "Denon DHT-S218".
Het Bluetooth-lampje op de soundbar wordt stabiel blauw wanneer het koppelen is voltooid.

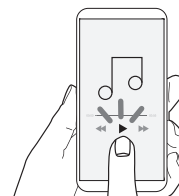

- Dit toestel ondersteunt Bluetooth LE Audio. Om naar Bluetooth LE-audio te luisteren, selecteert u "LE-Denon DHT-S218" terwijl u een apparaat gebruikt dat Bluetooth LE Audio ondersteunt.

- ④ Speel muziek af met elke app op uw apparaat.



- Om te koppelen met andere Bluetooth-apparaten, houdt u de knop  ingedrukt tot het Bluetooth-lampje blauw knippert. De soundbar gaat naar de koppelingsmodus.

Over de statuslampjes

De lampjes op de soundbar geven het vermogen, de ingangsbron, het audioformaat en andere statusinformatie aan.

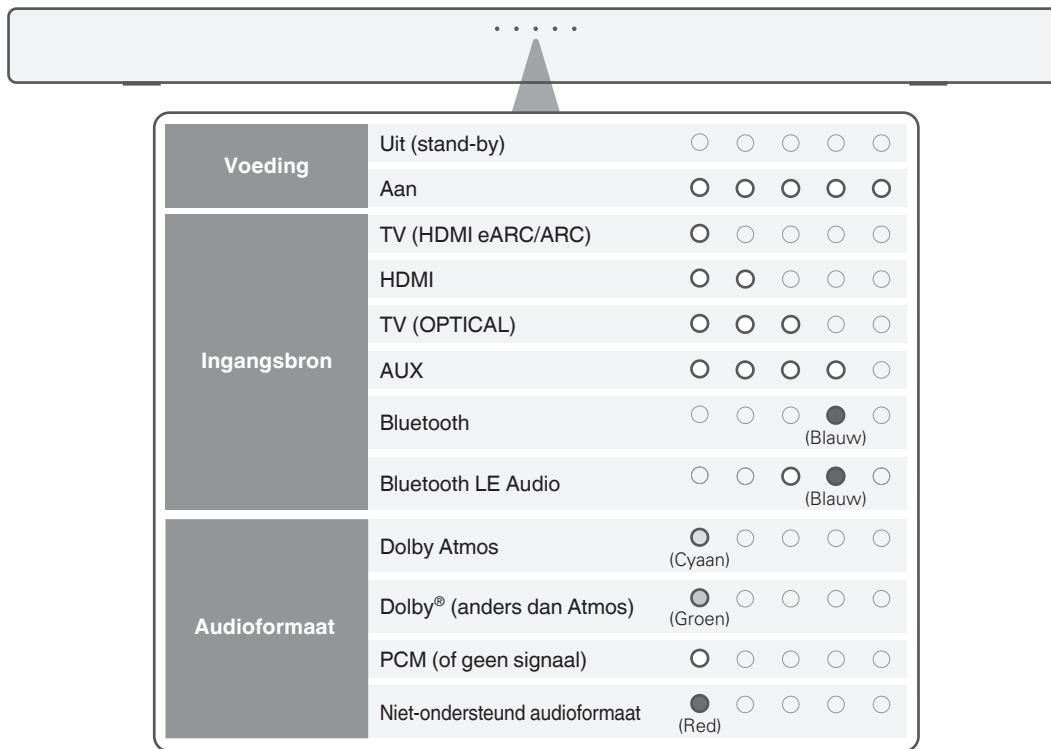

Trademark information

 **Dolby Atmos**

COMPATIBLE WITH

 **Dolby Vision**

Dolby, Dolby Vision, Dolby Atmos, and the double-D symbol are registered trademarks of Dolby Laboratories Licensing Corporation. Manufactured under license from Dolby Laboratories. Confidential unpublished works. Copyright © 2012–2022 Dolby Laboratories. All rights reserved.

**HDMI**[™]
HIGH-DEFINITION MULTIMEDIA INTERFACE

The terms HDMI, HDMI High-Definition Multimedia Interface, HDMI trade dress and the HDMI Logos are trademarks or registered trademarks of HDMI Licensing Administrator, Inc.

 **Bluetooth**[®]

The Bluetooth[®] word mark and logos are registered trademarks owned by the Bluetooth SIG, Inc. and any use of such marks by DEI Sales, Inc. is under license. Other trademarks and trade names are those of their respective owners.

DENON®

www.denon.com

Printed in China 5411 12084 00AS
© 2024 Masimo. All Rights Reserved.